



ALUKON
Sonnenschutz Rollladen Insektenschutz

NADOKENNÍ SYSTÉM

AK-FLEX

WWW.ALUKON.COM

ALUKON
Sonnenschutz Rollläden Insektenschutz

NADOKENNÍ SYSTÉM AK-FLEX

AK-FLEX – od klasických rolet přes vnější žaluzie až po textilní ochranu proti slunci ZipTex.

Na vyžádání lze systém v případě AK-FLEX vybavit integrovanou ochranou proti hmyzu. Při návrhu barevného řešení si můžete vybrat z mnoha dekoračních fólií a také z barevné kolekce ALUKON.

**Další produkty a novinky naleznete také na stránce
WWW.ALUKON.COM**



VÍČ NEŽ JEN NADOKENNÍ ROLETOVÁ SCHRÁNKA

NAŠE SYSTÉMY ALUKON MAJÍ VÍČ VÝHOD NEŽ SI MYSLÍTE



Neprůhlednost

víc soukromí ve
vlastním domě



Ochrana proti hmyzu

integrovatelná do AK-FLEX,
chrání před obtížným drobným
hmyzem



Ochrana proti slunci

příjemné klima v místnosti
i za horkých letních dnů



Úspora energie

vynikající tepelně izolační
vlastnosti



Odolnost proti vloupání

dodatečná bariéra pro Vaši
bezpečnost, odrazuje před
neoprávněným vniknutím



Zvuková izolace

poskytuje vysoký stupeň zvukové
izolace



Jednoduchá montáž

schránku lze pomocí profilu adaptéru bez problémů zacvaknout na osazovací rám okna



Snadná obsluha

pohodlně elektrickým pohonem nebo jednoduše pomocí popruhu, šňůrky nebo kliky



Stabilita

profily z korozi-vzdorného hliníku – robustní, s dlouhou životností, s nízkými nároky na údržbu a recyklovatelné



Ochrana proti povětrnostním vlivům

připojení k oknu je díky profilu adaptéru bez dalších opatření vzduchotěsné – není nutné používat žádná další těsnění



Designové řešení fasád

závěsy a vodičí lišty v mnoha různých barvách



Made in Germany

odolné, vysoce kvalitní materiály

AK-FLEX

NADOKENNÍ SCHRÁNKA



ROLETY
S OBKLADEM



VNĚJŠÍ ŽALUZIE
S OBKLADEM



VNĚJŠÍ ŽALUZIE



ZIPTEX S REVIZÍ
VNITŘNÍ A NEBO
VNĚJŠÍ



ROLETY S REVIZÍ VNITŘNÍ A NEBO
VNĚJŠÍ

NADOKENNÍ ROLETOVÁ SCHRÁNKA Z TVRZENÉHO POLYSTYRENU

PRO NOVOSTAVBY A RENOVAČE

Nadokenní roletová schránka z tvrzeného polystyrenu AK-FLEX je určena speciálně pro novostavby nebo renovace společně s kompletním oknem a odpovídá aktuálním požadavkům na tepelnou a zvukovou izolaci.

AK-FLEX lze použít pro všechna provedení stěny a pro všechny montážní situace. Ať už se jedná o systém tepelné izolace, vnější omítku, fasádu s obkladem, univerzální schránka AK-FLEX najde uplatnění vždycky. Díky své flexibilitě a možnosti přizpůsobení vnějších rozměrů stavební situaci je vhodná zejména pro montované domy nebo v případě požadavků na přesné dodržení tloušťky stěny.

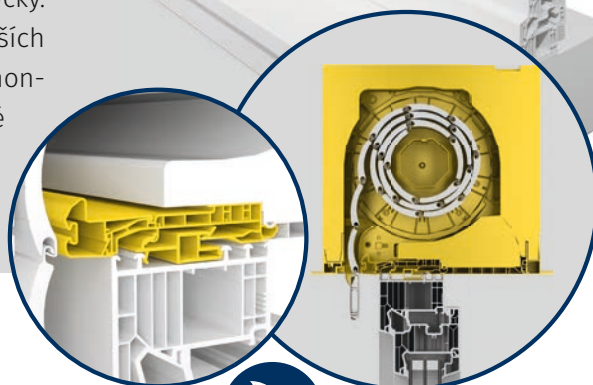

Zvuková izolace

poskytuje vysoký stupeň zvukové izolace. Podle typu schránky lze bez náročných dodatečných opatření dosáhnout hodnot (RW) až 46/47 dB



Designové řešení fasád

podle požadavku dostupné se závěsem na rolety, vnější žaluzie nebo ZipTex



Úspora energie

díky profilu adaptéru je připojení k oknu bez dalšího utěsnění odolné proti větru



Ochrana proti hmyzu

integrovaná ochrana proti hmyzu

SKLENĚNÁ ZÁBRANA PROTI VYPADNUTÍ PRO AK-FLEX

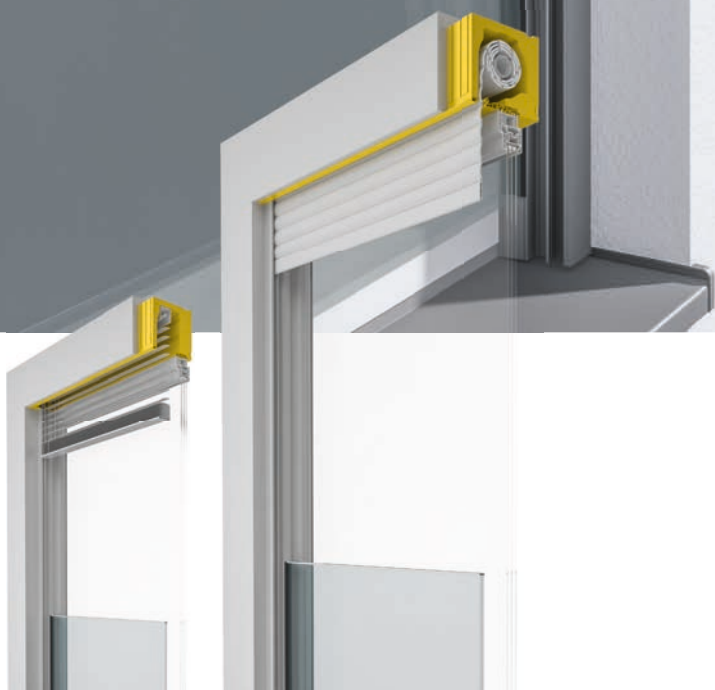

VNĚJŠÍ ŽALUZIE

ROLETY

SKLENĚNÁ ZÁBRANA PROTI VYPADNUTÍ

INTEGROVATELNÁ DO AK-FLEX

Zábrana proti vypadnutí ALUKON je moderní, nenápadné řešení pro francouzská okna. Poskytuje nerušený výhled ven a víc denního světla v místnostech.

Plánování se provádí přímo s nadokenní schránkou AK-FLEX. Sklo VSG 16 mm (podle AbP) se nasadí do vícedílné vodící lišty mezi okno a roletu nebo žaluzii a skrytě se upevní. Systém je odolný proti dešti.*

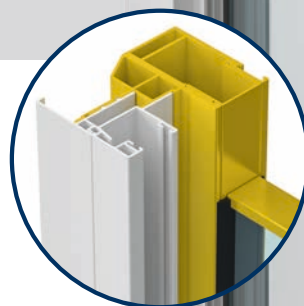

Snadná a rychlá montáž

přímo s nadokenní schránkou AK-FLEX,
není nutné další upevnění na
fasádě



Ověřená bezpečnost

výška skla 50 až 110 cm
a šířka zařízení až 280 cm;
s elegantní ochranou skleněných hran

*Certifikáty podle DIN 18008 pro použití v Německu jsou k dispozici. Podle místních předpisů může být nutný souhlas odpovědných úřadů. Doporučujeme Vám se informovat na patřičných místech.

HMYZ ZŮSTANE VENKU

I PŘI OTEVŘENÉM OKNĚ

Do nadokenní schránky AK-FLEX lze integrovat s roletami nebo žaluziemi naši mřížku na ochranu proti hmyzu. V létě chrání před nepříjemným hmyzem, v zimě neviditelně zmizí v boxu a nezabere žádné místo.



AK-FLEX

INTEGROVANÁ OCHRANA PROTI HMYZU

PRO LEPŠÍ KVALITU BYDLENÍ

Volitelná mřížka proti hmyzu umístěná na pružinové hřídeli je v boxu neviditelně zabudována za závěsem. Je dostupná pro schránku AK-FLEX s roletovým nebo žaluziovým závěsem.

Lze ji obsluhovat jako žaluzii, v případě potřeby se dá stáhnout dolů a pomocí mechanismu Easy Click uchytit. V zimním období ji lze zase svinout do schránky a tam ji uložit, aniž by byla vidět.

Ochranná síť proti hmyzu je k dostání v podobě odolné tkaniny v černé nebo šedé barvě.



KOMFORTNÍ OBSLUHA

VHODNÉ ŘEŠENÍ PRO KAŽDOU APLIKACI

Ať už realizaci motorového pohonu plánujete v rámci novostavby nebo dodatečně při renovaci, s moderními bezdrátově ovládanými motory máte všechny funkce vždy po ruce a pohodlně ovládáte jednotlivé rolety nebo skupiny rolet z pohovky nebo od pracovního stolu.

Díky automatickému ovládní se rolety a systémy k ochraně proti slunečnímu záření otevírají a zavírají zcela automaticky, i když právě nejste doma.

Bezdrátové dálkové ovládání

Bezdrátově ovládané pohony s ručním vysílačem nebo spínači hodinami poskytují ještě více pohodlí



Automatizace

s vhodnými pohony lze zařízení k ochraně proti slunci integrovat do systému Smart Home a do stávajícího ovládní domu



MOTOROVÉ POHONY

VÍCE KOMFORTU PRO VÁS

Motorizace rolet a slunečních clon je zárukou dalšího komfortu.

Pomocí elektromotorů lze systémy ochrany proti slunečnímu záření ALUKON obsluhovat snadno a tiše stisknutím tlačítka nebo plně automaticky.



PŘEHLED

VARIANTY ZÁVĚSŮ

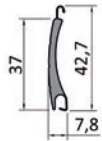
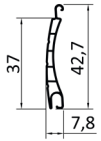
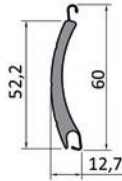
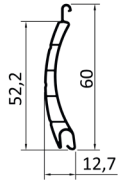
Předokenní rolety

Lamely	M 317 vypěněná hliníková lamela	KM 317 roletová lamela z PVC	M 521 vypěněná hliníková lamela	KM 521 roletová lamela z PVC
				
Technické údaje				
Krycí výška	37,0 mm	37,0 mm	52,2 mm	52,2 mm
Hmotnost (bez SL):	2,80 kg/m ²	3,00 kg/m ²	3,10 kg/m ²	3,60 kg/m ²
Max. šířka	290 cm	200 cm	380 cm	280 cm
Max. plocha	6,5 m ²	3,0 m ²	8,5 m ²	4,6 m ²
Barvy profilu				
	bílá	bílá	bílá	bílá
	světlá slonová kost	světlá slonová kost	světlá slonová kost	světlá slonová kost
	světle béžová	světle béžová	světle béžová	světle béžová
	santiago šedá	santiago šedá	santiago šedá	santiago šedá
	světle šedá	světle šedá	světle šedá	světle šedá
	krémová	dřevo	krémová	dřevo
	světle šedá		světle šedá	
	sametově šedá		sametově šedá	
	přírodní		přírodní	
	šedý hliník		šedý hliník	
	DB 703 železná slída		DB 703 železná slída	
	čedičová šedá		antracitová šedá	
	antracitová šedá		mechově zelená	
	betongrau		sametově hnědá	
	křemenná šedá		jamaica hnědá	
	černo-šedá		dub	
	hlubinná černá		teak	
	mechově zelená			
	purpurová červená			
	bronzová			
	tmavě béžová			
	sametově hnědá			
	dub			
	zlatý dub			
	teak			

Nadokenní vnější žaluzie

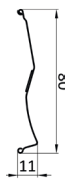
Lamela	F 80 plochá lamela	CV 80 lemovaná lamela	Z 80 ve tvaru Z, lemovaná lamela	LS 80 světlovdná lamela
				
Technické údaje pro AK-FLEX				
Max. šířka	500 cm	500 cm	400 cm	400 cm
Max. výška	450 cm	300 cm	260 cm	260 cm
Barvy lamel				
	RAL 7016 antracitová šedá			
	RAL 7021 černo šedá			
	RAL 7035 světle šedá			
	RAL 7038 achátová šedá			
	RAL 8019 šedohnědá			
	RAL 9001 krémově bílá			
	RAL 9006 bílý hliník			
	RAL 9007 šedý hliník			
	RAL 9016 dopravní bílá			
	DB 703 železná slída			

ZipTex (pouze v případě AK-FLEX)

	Varianty závěsu
	Satiné 5500
	SOLTIS® VeoZip
	SOLTIS® 86
	SOLTIS® 92
	SOLTIS® B92 (zatemňovací látka)

PŘEHLED SCHRÁNEK

AK-FLEX

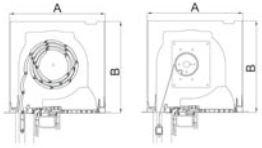
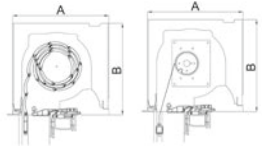
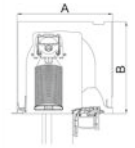
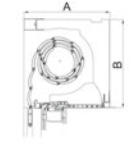
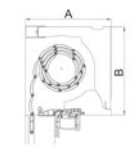
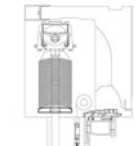
Tvar schránky	Základní velikost	Rozměry schránky v mm		Hodnota U _{sb} (W/m ² K)
		A	B	
AK-FLEX				
 Revize vnitřní	242	242	250	0,67
	270	270	260	0,58
	300	300	260	0,52
	365	365	260	0,47
 Revize vnější	242	242	250	0,63
	270	270	260	0,53
	300	300	260	0,46
	365	365	260	0,40
 Vnější žaluzie	242	242	250	0,52
	270	270	260	0,44
	300	300	260	0,43
	365	365	260	0,35
AK-FLEX schránky pro fasádu s obkladem				
 Revize vnitřní	253	253	260	0,65
	283	283	260	0,57
	348	348	260	0,50
 Revize vnější	253	253	260	0,58
	283	283	260	0,49
	348	348	260	0,42
 Vnější žaluzie	253	253	260	0,44
	283	283	260	0,47
	348	348	260	0,37
* v závislosti na montážní situaci				

Typy montáže

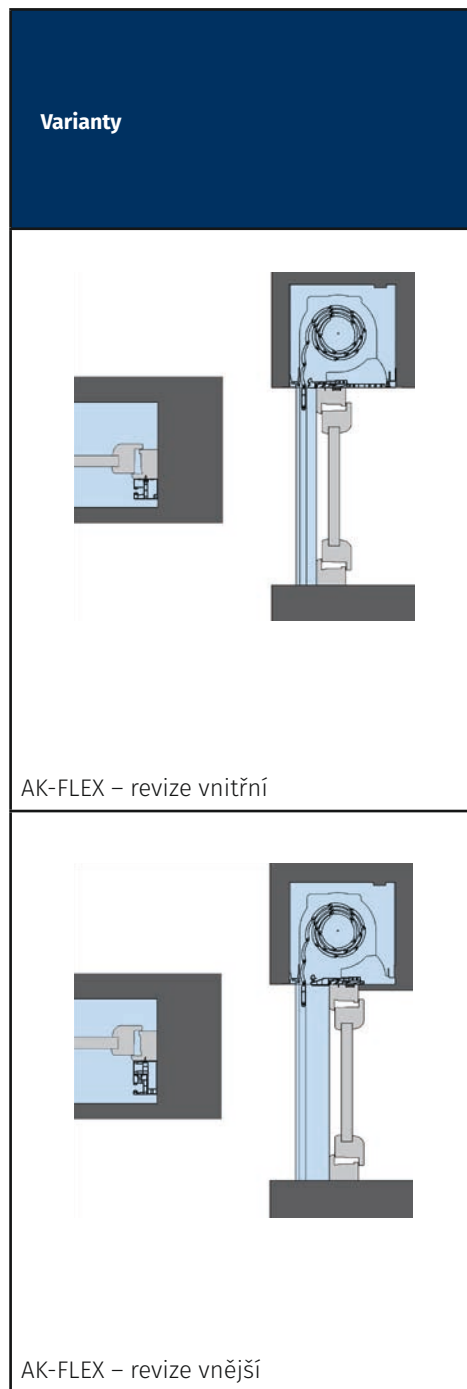

Standardní fólie vodičích lišt pro AK-FLEX

bílá (standardní)

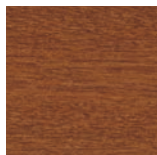
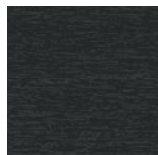
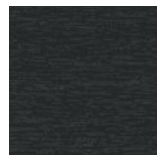
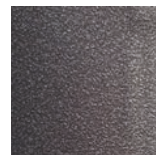
Zlatý dub
(Renolit
9.2178.001-116700)Antracitová šedá
(Renolit
02.11.71.000041-116700)Antracitová šedá hladká
(Renolit
02.11.71.000041-808300)DB 703
(Hornschuch 436-1014)**Další fólie na vyžádání.**

Technické změny vyhrazeny. Barevné odchylky jsou podmíněny technologií tisku.

BAREVNÁ KOLEKCE ALUKON

PRO VŠECHNY PRÁŠKOVĚ LAKOVANÉ HLINÍKOVÉ VÝROBKY

Barevná kolekce ALUKON RAL

v lesklém, matném a strukturovaném laku

Všechny ostatní barvy RAL, jakož i válcované clony, hotové prvky s válcovanými schránkami v barvách RAL, všechny protlačované roletové profily a prefabrikované kryty jsou z tohoto zvláštního režimu vyloučeny. Příslušné ceny a příplatky najdete v našem katalogu nebo v našem ceníku prvků.

ALUKON Standardní barvy

podrobné údaje
v našich cenících

Barevná kolekce ALUKON RAL

v lesklém, matném a strukturovaném
laku

RAL klasické barvy K7

s lesklým povrchem

Speciální barvy a barevné odstíny vztahující se k výrobci

podle dostupnosti



RAL 1015
světlá slonová kost



RAL 6009
jedlová zelená



RAL 7016*
antracitová šedá



RAL 7038
achátová šedá



RAL 8017*
čokoládová hnědá



RAL 9006
bílý hliník



6768* hnědá
matná
a strukturovaná



RAL 3004*
purpurová červená



RAL 7001
stříbrná šedá



RAL 7021
černo šedá



RAL 7039
křemenná šedá



RAL 8019*
šedo hnědá



RAL 9007
šedý hliník

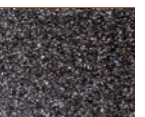

DB 703
železná slída
matná
a strukturovaná



RAL 3005
vínová červená



RAL 7004*
signální šedá



RAL 7022
stínová šedá



RAL 8001*
okrová hnědá



RAL 8022
černohnědá



RAL 9010
čistě bílá



RAL 5011
ocelová modrá



RAL 7012*
čedičová šedá



RAL 7035*
světle šedá



RAL 8003*
antuková hnědá

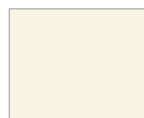

RAL 9001
krémová



RAL 9016
dopravní bílá



RAL 6005*
mechově zelená



RAL 7015
břidlicová šedá



RAL 7037
prachová šedá



RAL 8007
světle žlutohnědá

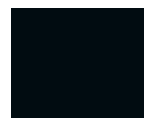

RAL 9005
černá

* u matného povrchu s vysokou odolností proti
povětrnostním vlivům

Kvality povrchu

Všechny hliníkové povrchy jsou trvanlivé, snadno se čistí a jsou vhodné na fasády a disponují dobrou odolností vůči světlu a povětrnostním vlivům. Všechny výrobky jsou opatřeny povrchovou úpravou v požadovaných barvách a kvalitách povrchů v našem vlastním špičkovém zařízení pro práškování – Made in Germany.

OCHRANA PROTI SLUNCI, ROLETY A OCHRANA PŘED HMYZEM ALUKON

VYSOCE KVALITNÍ VÝROBKY MADE IN GERMANY

ALUKON je jedním z předních německých výrobců žaluzií, výrobků pro ochranu proti slunci a hmyzu. Vyrábíme ve dvou závodech, a to v hornofranckém Konradsreuthu a ve švábském Haigerlochu.

S velkým nasazením a vysokou inovační silou vyvíjíme výrobky ALUKON vyráběné z vysoce kvalitních materiálů s dlouhou životností, ať už jsou určeny k modernizaci staveb nebo pro novostavby.

Vyhledejte si v naší nabídce výrobků a barev vhodné řešení pro své potřeby a vyberte si z mnoha doplňkových vybavení. Nabízíme vám individuální kompletní řešení z jedné ruky.

Produkty ALUKON Vám umožňují individuální přizpůsobení soukromí, klimatu a světelné atmosféry v místnosti.

**Další produkty a novinky naleznete také na stránce
WWW.ALUKON.COM**

ALUKON KG KONRADSREUTH | Münchberger Straße 31 | D-95176 Konradsreuth | **Telefon:** +49 9292 950-0 | **E-mail:** info@alukon.com
HAIGERLOCH | Am Griesbaum 1 | D-72401 Haigerloch | **Telefon:** +49 7474 3914-0 | **E-mail:** info.haigerloch@alukon.com

Poradenství, plánování, prodej a montáž. Vše z jedné ruky.

ALUKON
Sonnenschutz Rollladen Insektenschutz