

# ALUKON

Sonnenschutz Rollläden Insektenschutz

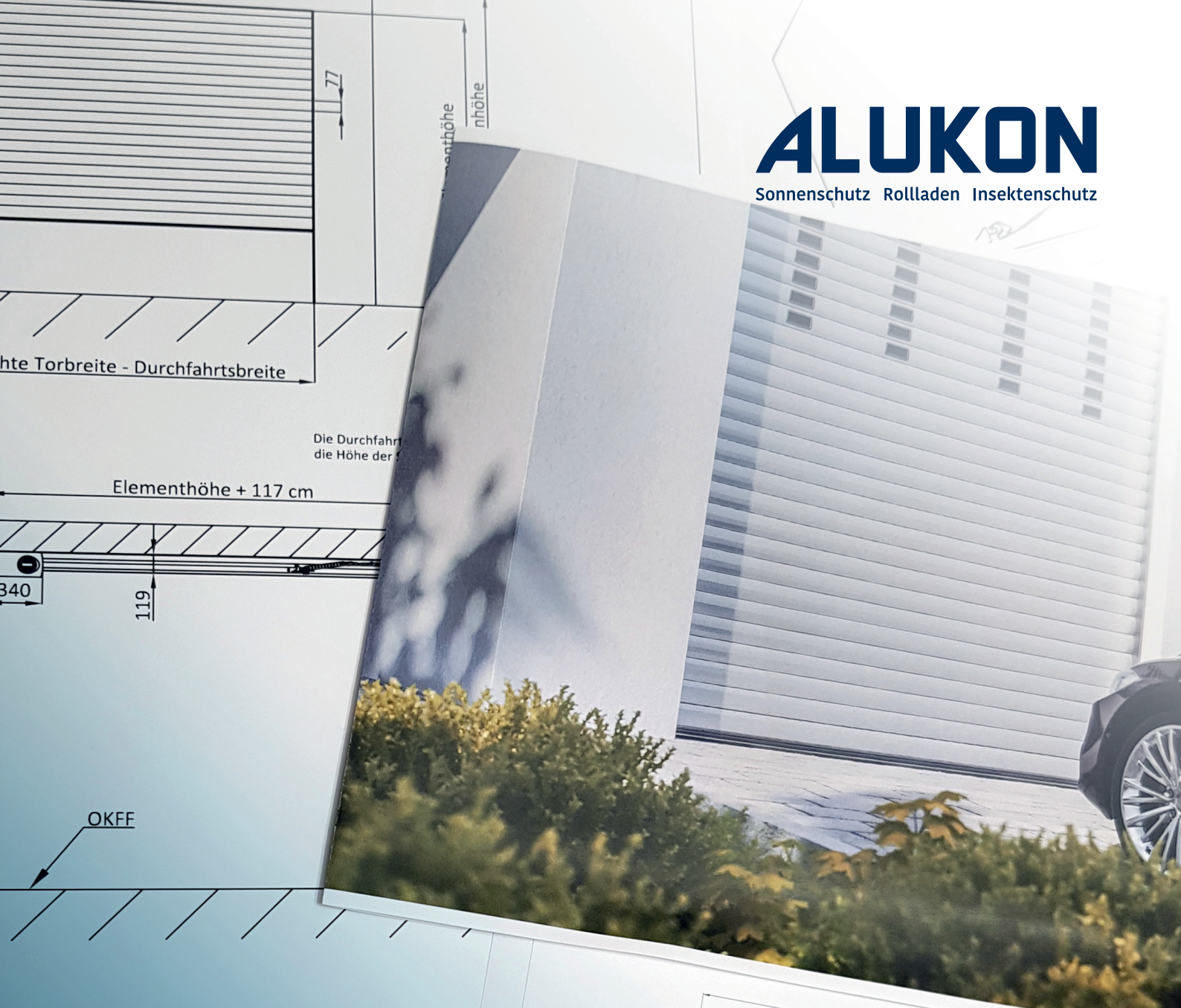

## PLANUNGSHANDBUCH – TORE

ROLL- UND DECKENLAUFTORE

[WWW.ALUKON.COM](http://WWW.ALUKON.COM)

**ALUKON**  
Sonnenschutz Rollläden Insektenschutz

## **GARAGENTORE VON ALUKON**

PLATZSPAREND, SICHER UND MASSGEFERTIGT

Rolltore und Deckenlauftore aus dem Hause ALUKON sind seit Jahrzehnten ein Garant für Qualität und Zuverlässigkeit – Made in Germany. Aus hochwertigen Aluminiumteilen gefertigt und mit modernster Antriebs- und Sicherheitstechnik ausgestattet, sind die Tore wartungsarm und eine sichere Investition.

ALUKON Tore bieten wesentlich mehr Freiraum in und vor der Garage als herkömmliche Schwing- oder Drehtore. Die Tore können auch bei direkt davor abgestelltem Auto problemlos geöffnet werden.

**Weitere Produkte und Neuheiten finden Sie auch auf  
[WWW.ALUKON.COM](http://WWW.ALUKON.COM)**





### So erreichen Sie uns:

Postanschrift: **ALUKON KG**

**KONRADSREUTH**  
Münchberger Straße 31  
D-95176 Konradsreuth

**HAIGERLOCH**  
Am Griesbaum 1  
D-72401 Haigerloch

Telefon:

+49 9292 950-0

+49 7474 3914-0

Telefax:

+49 9292 950-5201

+49 7474 3914-700

Telefon Architektenberatung:

+49 9292 950-201

E-Mail:

[architektenberatung@alukon.com](mailto:architektenberatung@alukon.com)

Internet:

[www.alukon.com](http://www.alukon.com)



# INHALTSVERZEICHNIS

ALLGEMEINES	6
-------------	---

---

## TORE

DECKENLAUFTOR	10
---------------	----

---

ROLLTOR	18
---------	----

---

# ALLGEMEINES

## OBERFLÄCHENBESCHAFFENHEIT

ALUKON Produkte werden für höchste Qualitätsanforderungen gefertigt.

Die beschichteten Aluminiumprodukte entsprechen den Einstufungskriterien der internationalen Qualitätsrichtlinien für die Beschichtung von Bauteilen aus Aluminium, GSB AL 631 – Ausgabe Januar 2012 und den Qualitätskriterien der Bewitterungsklasse „SEA Proof“. Der geforderte Nachweis über die Auslagerung im küstennahem Industrieklima nach Stufe 4 wurde durch eine Freibewitterung in Hoek van Holland geliefert. ALUKON setzt ein entsprechend zertifiziertes Vorbehandlungssystem ein.

ALUKON Produkte erfüllen die Anforderungen der Produktnorm der DIN EN 13659. Darin wird hinsichtlich der Korrosionsbeständigkeit die Mindestklasse 2 gefordert (Tabelle 12 – Klassen der Korrosionsbeständigkeit).

Bei Druckgussbauteilen aus Aluminium, insbesondere Blendkappen, kann es aufgrund ihrer metallischen Zusammensetzung, unter besonderen korrosiven Umweltbedingungen, zu einem schnelleren Abbau der Lackbeständigkeit kommen. Um eine höhere Seelufttauglichkeit zu erreichen, bietet ALUKON zusätzlich Blendkappen mit einer neuartigen Grundierung an.

Von der Seelufttauglichkeit auf eine dauerhafte „Seeluftbeständigkeit“ zu schließen, ist nicht möglich. Bei oberflächenbeschichteten Aluminiumbauteilen kann keine generelle Seeluftbeständigkeit erreicht und somit auch nicht gewährleistet werden.

Bitte beachten Sie hierzu auch die TR 121 (Technische Richtlinie) des Bundesverbandes Rollläden + Sonnenschutz e.V. Unter Punkt 3 wird erklärt, dass es unter Witterungs- und Chemikalien-Einflüssen, wie z. B. salzhaltiger Luft, im Laufe der Zeit zu sichtbaren Störungen der Oberflächengüte kommen kann.

Diese optische Einschränkung wirkt sich in der Regel nicht auf die Funktion des Rollladens aus.





# TOR FARBKOLLEKTION

30 RAL-FARBEN UND DB 703 OHNE MEHRPREIS IN MATTER LACKBESCHICHTUNG

Sämtliche anderen RAL-Farben sind von dieser Sonderregelung ausgeschlossen.

				
RAL 1015 hellelfenbein	RAL 3004* purpurrot	RAL 3005 weinrot	RAL 5011 stahlblau	RAL 6005* moosgrün
				
RAL 6009 tannengrün	RAL 7001 silbergrau	RAL 7004* signalgrau	RAL 7012* basaltgrau	RAL 7015 schiefergrau
				
RAL 7016* anthrazitgrau	RAL 7021 schwarzgrau	RAL 7022 umbragrau	RAL 7035* lichtgrau	RAL 7037 staubgrau
				
RAL 7038 achatgrau	RAL 7039 quarzgrau	RAL 8001* ockerbraun	RAL 8003* lehmbräun	RAL 8007 rehbräun
				
RAL 8017* schokoladenbräun	RAL 8019* grabräun	RAL 8022 schwarzbräun	RAL 9001 cremeweiß	RAL 9005 tiefschwarz
				
RAL 9006 weißaluminium	RAL 9007 graualuminium	RAL 9010 reinweiß	RAL 9016 verkehrsweiß	
				
6768* braun matt	DB 703 eisenglimmer matt			

\* = bei matter Oberfläche hochwetterfeste Beschichtung  
Farbabweichungen sind drucktechnisch bedingt. Änderungen vorbehalten.

## Oberflächenqualitäten

Alle Aluminium-Oberflächen sind langlebig, leicht zu reinigen und verfügen über Fassadentauglichkeit mit guter Licht- und Witterungsbeständigkeit. Alle Produkte werden in unserer eigenen hochmodernen Pulverbeschichtungsanlage in den gewünschten Farben und Oberflächenqualitäten beschichtet - Made in Germany.

# ALLGEMEINE INFORMATIONEN

## MONTAGE

### Montagearten bei Rolltor

**Rechtsroller**  
Montage **hinter** der Laibung

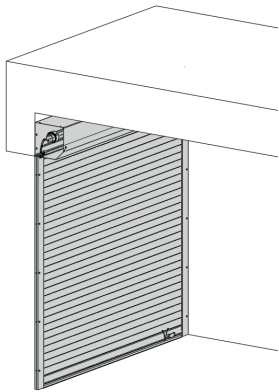

**Rechtsroller**  
Montage **in** der Laibung

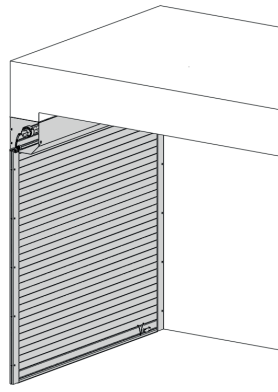

**Linksroller**  
Montage **vor** der Laibung

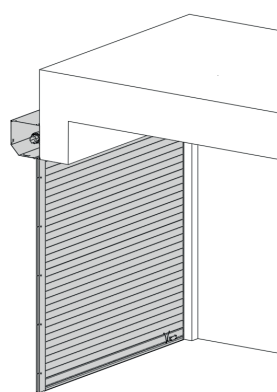

**Linksroller**  
Montage **in** der Laibung

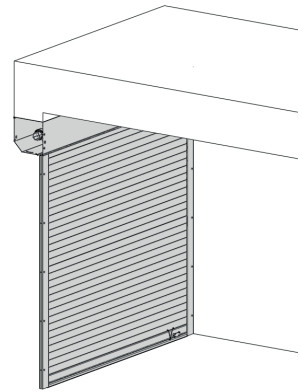

### Standard Führungsschienenbohrung

Führungsschienen bis 2300 mm -> 3 Bohrungen  
Führungsschienen bis 2301 - 4400 mm -> 5 Bohrungen

Für Montage in der Garage und vor der Garage

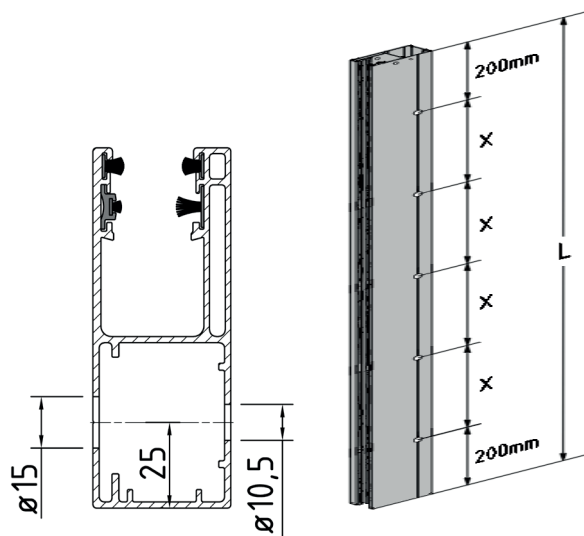

Für Montage in der Laibung

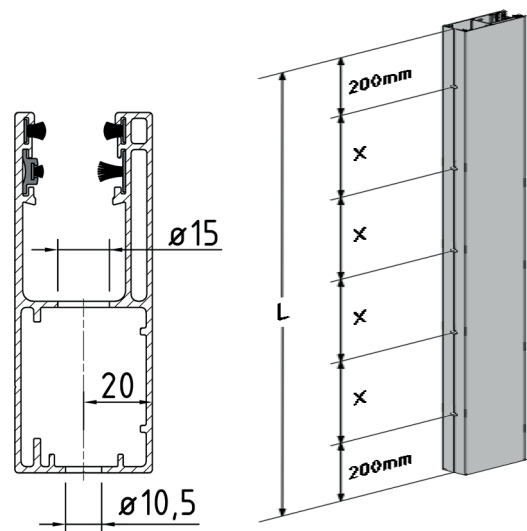



# ALLGEMEINE INFORMATIONEN

## SICHERHEITSEINRICHTUNGEN FÜR DECKENLAUFTORE UND ROLLTORE

Verwendung von ALUKON Sicherheitskomponenten je nach Nutzungstyp gemäß DIN EN 12453 Tabelle 1  
 Quelle: DIN EN 12453 Tabelle 1: Mindestschutzniveaus für die Sicherung der Hauptschließkante

Torbetätigung per ...	Nutzungstypen		nicht unterwiesene Bedienpersonen (öffentlicher Bereich)
	unterwiesene Bedienpersonen	öffentlicher Bereich	
	nicht öffentlicher Bereich (privat und gewerblich)	öffentlicher Bereich	
Steuerung ohne Selbsthaltung (mit Sicht zum Tor)	Schlüssel - Taster	Schlüssel - Taster	nicht möglich
Impulssteuerung mit Sicht zum Tor	OSE mit TopDrive.2	OSE mit TopDrive.2	OSE und Durchfahrts-Lichtschanke nur mit TopDrive.2
Impulssteuerung ohne Sicht zum Tor	OSE mit TopDrive.2	OSE und Durchfahrts-Lichtschanke nur mit TopDrive.2	OSE und Durchfahrts-Lichtschanke nur mit TopDrive.2
Automatik-Steuerung	OSE und Durchfahrts-Lichtschanke nur mit TopDrive.2	OSE und Durchfahrts-Lichtschanke nur mit TopDrive.2	OSE und Durchfahrts-Lichtschanke nur mit TopDrive.2

Achtung: private Garagentore für Einzelhaushalte mit Steuerung ohne Selbsthaltung (Totmann) dürfen ausschließlich per Schlüsseltaster o. ä. betätigt werden.

### Mindestschutzniveaus nach DIN EN 12453 Tabelle 1

(\*\* ist im Rolltor-Bereich nicht üblich)

B	C oder E	C + D oder E **
---	----------	-----------------

Bitte beachten Sie insbesondere die zusätzlichen Anforderungen nach DIN EN 12453 – Personen dürfen bei Versagen des Antriebs oder Ausfall der Stromversorgung nicht in Bereichen eingeschlossen werden, bei denen ein kraftbetätigtes Tor den einzigen Ausgang darstellt. Bitte prüfen Sie vor Bestellung, ob unabhängig vom Deckenlauf-/Rolltor ein zusätzlicher Ausgang besteht, wenn nicht, muss es mit einer NHK-Bedienung ausgestattet werden.

### Lichtschanken für ALUKON

#### Deckenlauftor\*

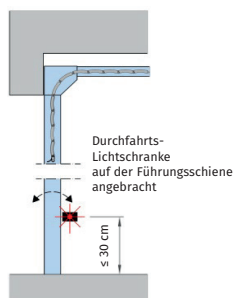

#### mit Durchfahrts-Lichtschanke

- für folgende Anwendung:**
- Impulssteuerung im öffentlichen Bereich **ohne Sicht** zum Tor
  - Impulssteuerung im öffentlichen Bereich **mit Sicht** zum Tor und
  - Betätigung durch **nicht unterwiesene** Bedienpersonen
  - Automatiksteuerungen

#### Lichtschanken für ALUKON Rolltore\*

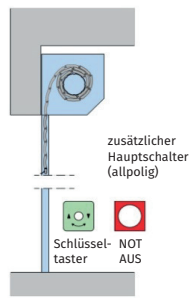

#### ohne Durchfahrts-Lichtschanke ohne Unterschienensabschaltung (OSE)

- für folgende Anwendung:**
- Totmann-Betrieb **mit Sicht** zum Tor (Betätigung nur durch **unterwiesene** Bedienpersonen z. B. über Schlüsseltaster!)

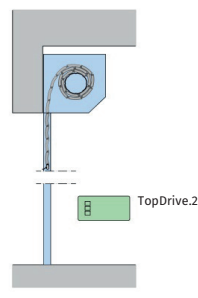

#### ohne Durchfahrts-Lichtschanke mit Unterschienensabschaltung (OSE)

- für folgende Anwendung:**
- Impulssteuerung im nicht öffentlichen Bereich (**mit oder ohne Sicht** zum Tor)
  - Impulssteuerung im öffentlichen Bereich **mit Sicht** zum Tor und Betätigung nur durch **unterwiesene** Bedienpersonen

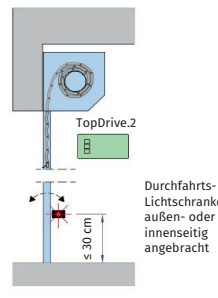

#### mit Durchfahrts-Lichtschanke mit Unterschienensabschaltung (OSE)

- für folgende Anwendung:**
- Impulssteuerung im öffentlichen Bereich **ohne Sicht** zum Tor
  - Impulssteuerung im öffentlichen Bereich **mit Sicht** zum Tor und Betätigung durch **nicht unterwiesene** Bedienpersonen (z. B. Tiefgaragen)
  - Automatiksteuerung

#### Abstände der Lichtschanken nach Maschinenrichtlinie

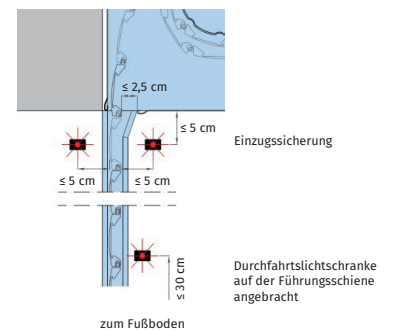



## DECKENLAUFTOR

IDEAL FÜR GARAGEN MIT GERINGER EINFABRTSHÖHE

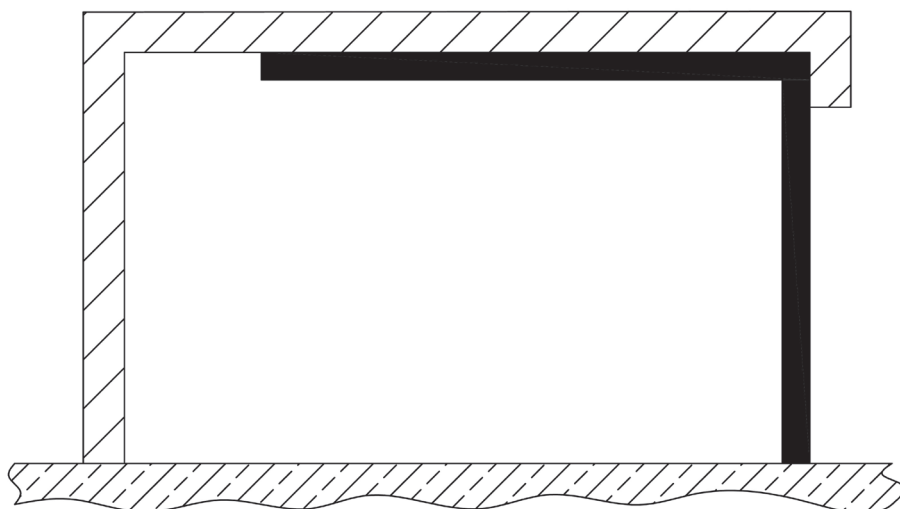





# DECKENLAUFTOR

## PRODUKTBESCHREIBUNG

### Allgemeines

Feder ausgeglichenes Garagen-Deckenlauftor für den privaten Einsatz.

### 1 Panzer

aus rollgeformten und ausgeschäumten Aluminiumprofilen T 77, arretiert durch Spezialarretierclipse mit Laufrollen, Abschlussprofil mit Bodendichtung, Profil mit Dicklackbeschichtung, Farbe entsprechend der Ausstattungsübersicht.

### 2 Bedienung

Motor mit Funkfernsteuerung inkl. zwei 2-Kanal Handsendern, Innenraumbelichtung, sowie elektronischer Hindernisauflaufsperrung.

### 3 Sturzblende

aus stranggepresstem Aluminium, pulverbeschichtet in den Farben weiß, braun SF oder Tor-Farbkollektion.

Auf Wunsch gegen Mehrpreis auch in allen RAL-Farbtönen erhältlich.

### 4 Führungsschienen

Vertikale Führungsschiene aus stranggepresstem Aluminium mit integrierter Bürstendichtung. Vertikale und horizontale Führungsschienen farblich passend zur Sturzblende pulverbeschichtet. Führungsschienen verbunden durch Kunststoff-Eckumlenkung in schwarz.

### 5 Gewichtsausgleich

Zugfedertechnik mit seitlich innenliegenden mehrfachen Zugfederpaketen. Kraftübertragung durch ein Lastseil, inklusive Seilführung und Absturzsicherung.

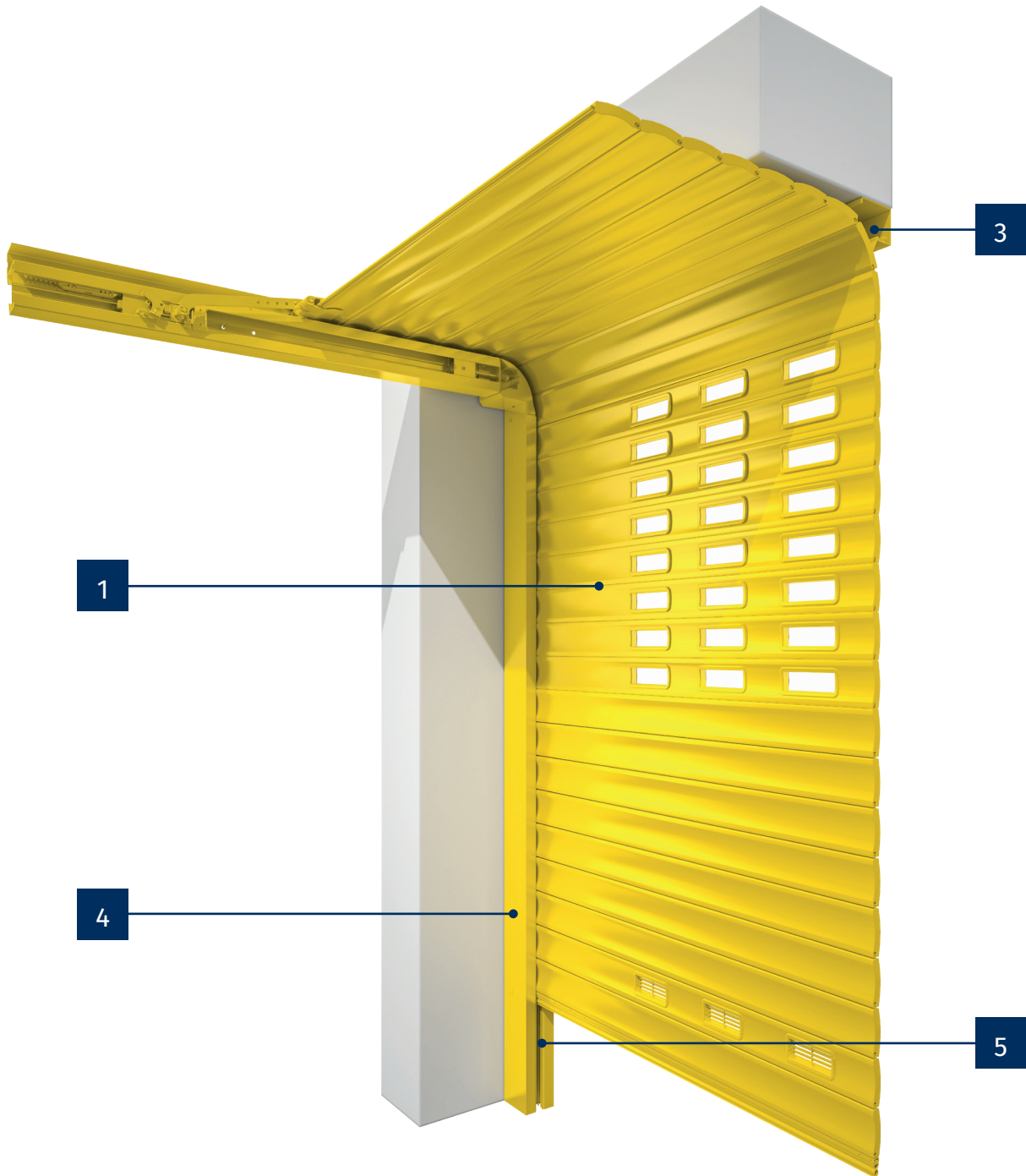





# DECKENLAUFTOR

## FÜHRUNGSSCHIENEN UND PLATZBEDARF

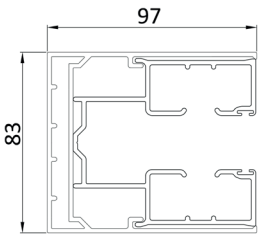
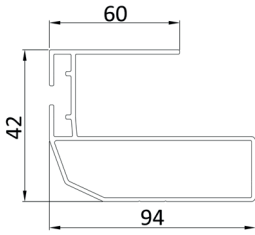
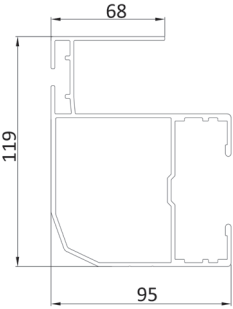
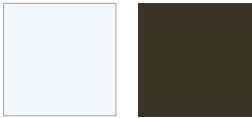
### Führungsschienenübersicht

<p>Führungsschiene vertikal</p> 	<p>Führungsschiene horizontal</p> 	<p>Führungsschiene horizontal (Motorseite)</p> 
<p>Standardfarben</p>  <p>weiß SF      braun SF</p>	 <p>Tor-Farbkollektion</p>	 <p>Sonstige RAL-Farben gegen Mehrpreis</p>

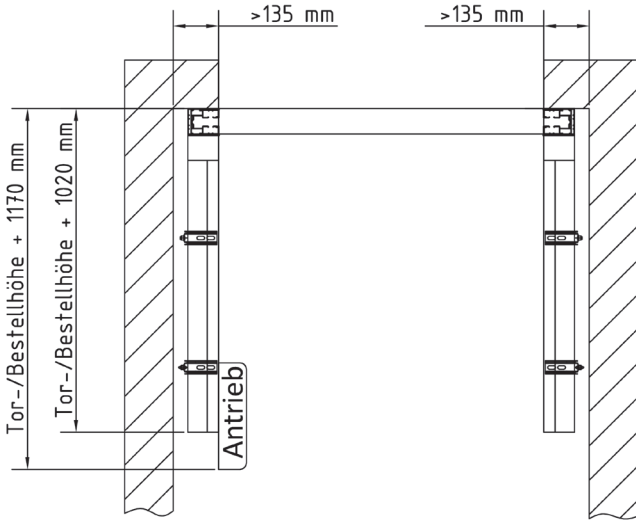
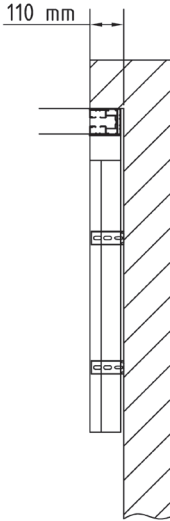

### Platzbedarf

<p style="text-align: center;">Deckenbefestigung</p> 	<p style="text-align: center;">Wandbefestigung</p> 
<p>Deckenbefestigung wenn Abstand Schiene bis Wand &gt; 135 mm Wandbefestigung wenn Abstand Schiene bis Wand &lt; 135 mm</p>	

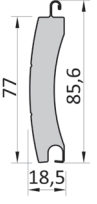

# DECKENLAUFTOR

## PROFILÜBERSICHT, SCHLUSSLEISTE UND BEDIENUNG

Profil und Schlussleiste				
Profil	Elementbreite	Elementhöhe	Verfügbare Profilfarben	Abschlussprofil
 <p>T77 5,0 kg/m<sup>2</sup></p>	<p>max. Elementbreite: 3635 mm</p> <p>min. Elementbreite: 1444 mm</p>	<p>max. Elementhöhe: 3000 mm</p> <p>min. Elementhöhe: 1760 mm</p>		
<p>Ein Gummi-Abschlussprofil wird in die untere Nut des Abschlussprofils eingezogen. Abschlussprofil mit Bodendichtung in schwarz.</p>				

### Bedienung

Die Bedienung erfolgt durch einen Seitenantrieb, der an der horizontalen Führungsschiene befestigt wird. Zur Wahl stehen zwei unterschiedliche Motoren, die sich in ihren Funktionen unterscheiden.

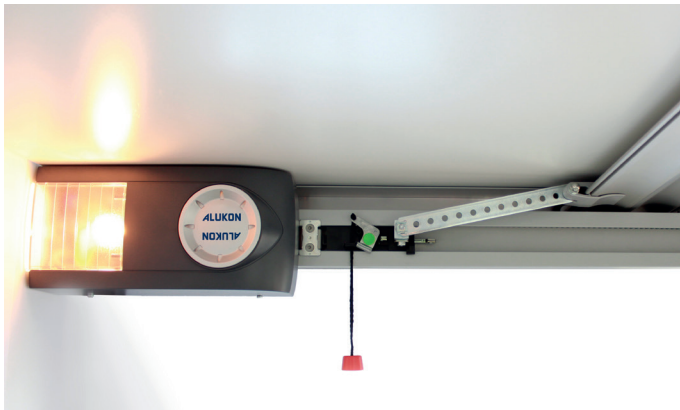

GA 103 Standardausführung

Hochschiebesicherung, Hinderniserkennung, Soft-Start, Soft-Stop und automatischer Zulauf.  
(5 W im Stand-by Betrieb)

GA 403 optional

Hochschiebesicherung, Hinderniserkennung, Soft-Start, Soft-Stop, automatischer Zulauf, Schnell-Auf-Funktion, Lüftungsfunktion und Stromsparfunktion.  
(nur 0,5 W im Stand-by Betrieb)

Dem Motor liegen standardmäßig zwei 2-Kanal-Handsender bei.  
Motor auf Wunsch Homelink-fähig.  
Kabellänge 1300 mm

**Achtung: Ist das Tor die einzige Zu- bzw. Ausgangsmöglichkeit, ist eine Notentriegelung mit Steckschloss zum Öffnen von außen zwingend notwendig.**

# DECKENLAUFTOR

## MONTAGE

### Montage

#### Montage hinter der Laibung

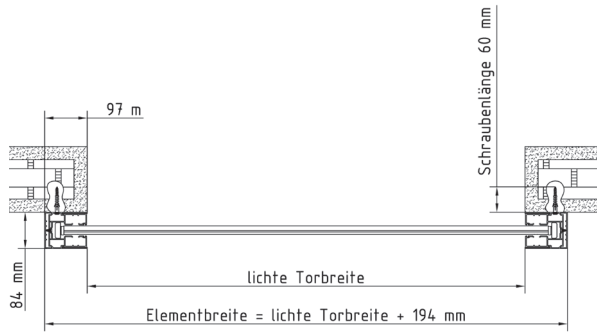

#### Montage in der Laibung

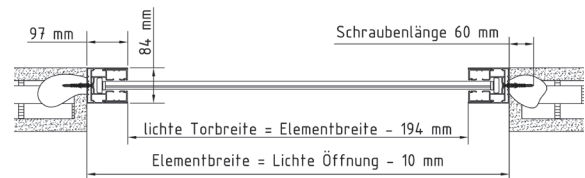

#### Laufschienenanker + Lochanker

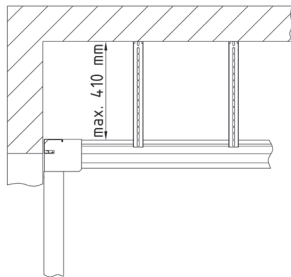

#### Verschraubung

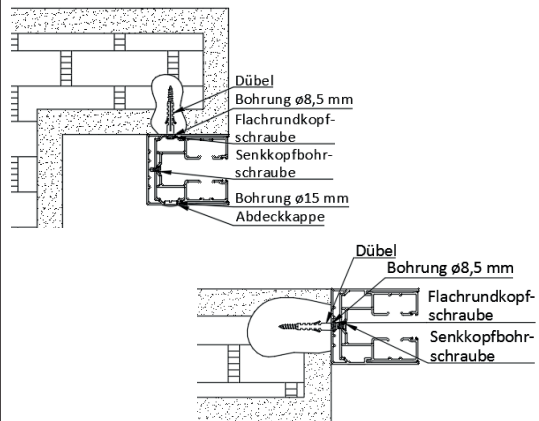

### Sturztiefe

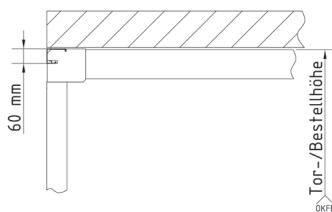

Die Durchfahrtshöhe wird nach Montage des Deckenlauftores (bündig an der Decke) nur um 60 mm verringert.

## EINBAUSITUATION

Vorderansicht

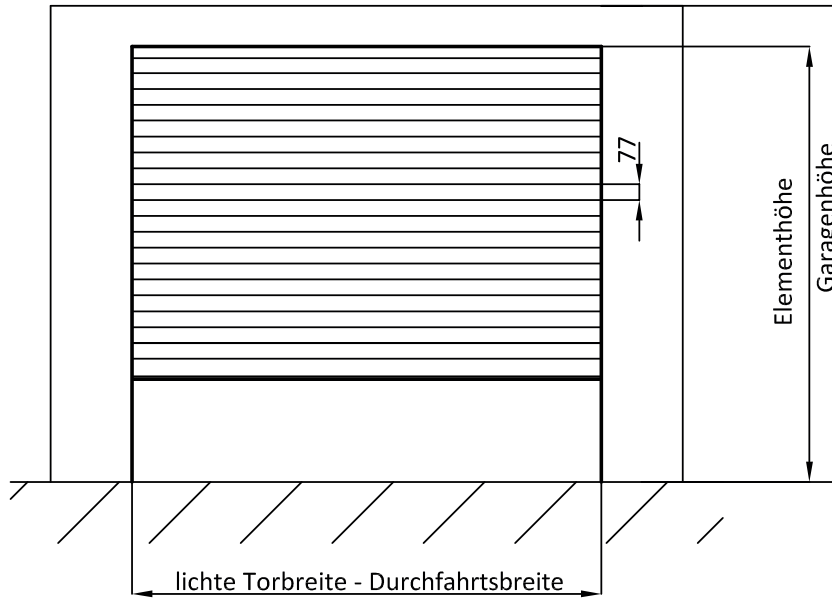

Seitenansicht

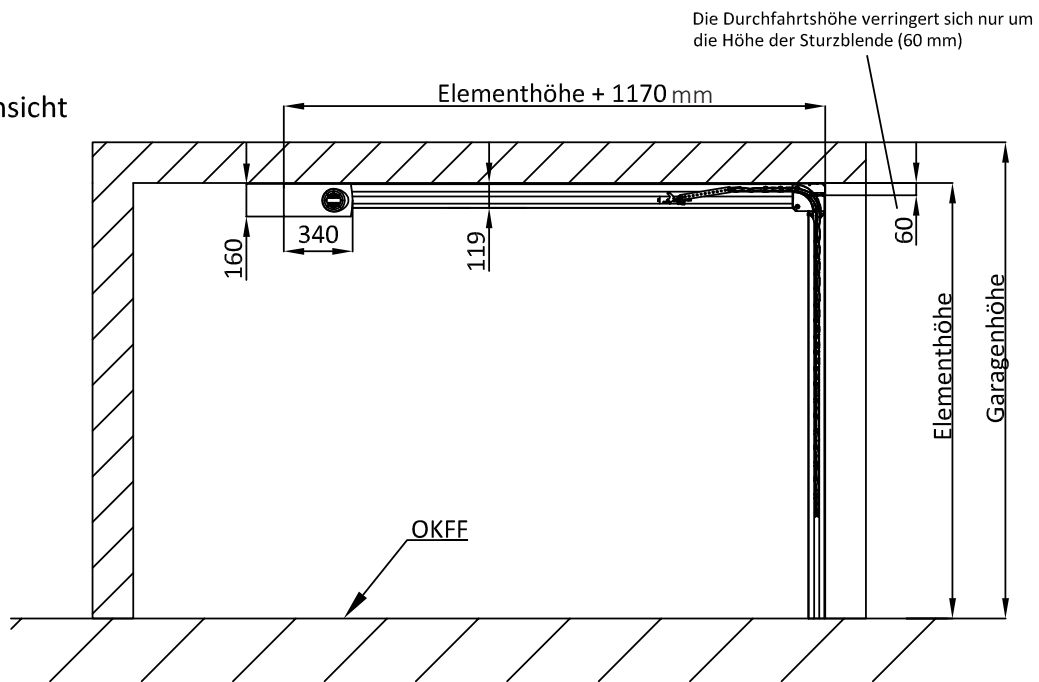

Schnittansicht

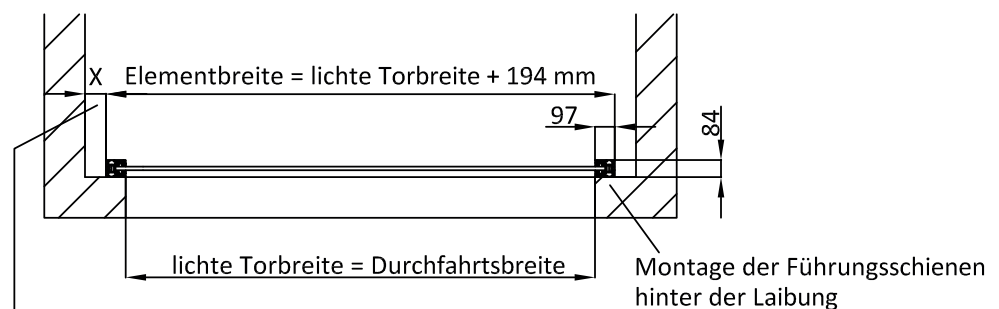

Befestigung durch Befestigungswinkel an der Wand wenn  $X < 13,5$  cm.  
 Deckenbefestigung durch Auslegerkonsole an der Decke wenn  $X > 13,5$  cm.



## ROLLTOR

PLATZSPAREND, FORMSCHÖN UND SICHER

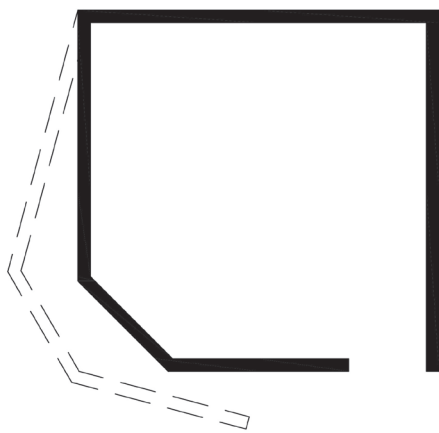

45° schräg





# ROLLTOR

## PRODUKTBESCHREIBUNG

### 55er Profile

#### 1 Kasten

aus rollgeformtem und gekantetem Aluminium mit Scharnierverbindung, allseitig geschlossen, Oberfläche einbrennlackiert, in abgeschrägter Ausführung 45° mit Druckgussblendkappen, verzinkter 70 mm Stahlachtkantwelle mit Kunststoff-Aufsteckringen und Federsicherung mit Schonauflage inkl. Abrollsicherung mit elektrischer Abschaltung und 8 m Kabel, ohne Kabelaustritt, Kastengrößen und Kastenfarben entsprechend der Ausstattungsübersicht.

#### 2 Führungsschienen

aus stranggepresstem Aluminium, Breite 75 oder 85 mm, pulverbeschichtet, passend zur Kastenfarbe, mit Hart-PVC-Kedereinlage und integrierter Bürste, trichterförmig aufgebogen.

#### 3 Rolltorpanzer

**M 551** aus rollgeformten, ausgeschäumten und arretierten Aluminiumprofilen mit Dicklackbeschichtung.

**E 55** aus stranggepressten und arretierten Aluminiumhohlkammerprofilen in ALUKON Strukturbeschichtung entsprechend der ALUKON Farbvielfalt.

#### 4 Schlussleiste

SL NG aus stranggepresstem Aluminium, pulverbeschichtet passend zur Panzerfarbe, mit Nut für Abschlussprofil.

#### 5 Abschlussprofil

aus PVC bei Verwendung einer Totmannschaltung oder OSE-Gummiabschlussprofil mit Dichtlippe für Unterschienenabschaltung.

#### Bedienung

Elektromotor mit mechanischer Abschaltung, ohne Taster (Taster, Rolltorsteuerung, Nothandbedienung, Handsender und Unterschienenabschaltung gegen Mehrpreis).

### 77er Profil

#### 1 Kasten

in abgeschrägter Ausführung 45° aus rollgeformtem und gekantetem Aluminium mit Scharnierverbindung, allseitig geschlossen, Oberfläche einbrennlackiert, Verbindungsprofil für Hochschiebehemmung, Abrollsicherung mit elektrischer Abschaltung und 8 m Kabel, mit Kabelaustritt, Einlaufrollen, Kastengrößen- und Kastenfarben entsprechend der Ausstattungsübersicht.

#### mit starrer 70 mm Stahlachtkantwelle

verzinkt und Kunststoff-Lagenringen

#### mit Anrollsystem und 80 mm Stahlachtkantwelle

verzinkt und Kunststoff PU-Lagenringen

#### 2 Führungsschienen

aus stranggepresstem Aluminium Typ RTF 105, pulverbeschichtet, passend zur Kastenfarbe, mit Hart-PVC-Kedereinlage und integrierter Bürste sowie zusätzlicher beidseitiger Bürsteneinlage.

#### 3 Rolltorpanzer

aus rollgeformten, ausgeschäumten Aluminiumprofilen **T 77** mit Dicklackbeschichtung, Farben entsprechend der Profilübersicht. Abwechselnd mit Arretierclipsen und speziellen Sturmankern versehen.

#### 4 Schlussleiste

aus stranggepresstem Aluminium mit Nut für Gummiabschlussprofil.

- bis 520 cm Torbreite Abschlussprofil in schwarz

- ab 520 cm Torbreite SL RT-520 pulverbeschichtet in Panzerfarbe

#### 5 Bodendichtung

OSE Gummibodendichtung mit Dichtlippen für Totmannschaltung oder Unterschienenabschaltung.

#### Bedienung

Elektronischer Antrieb mit automatischer Endlagenerkennung, ohne Taster (Taster, Rolltorsteuerung, Nothandbedienung, Handsender und Unterschienenabschaltung gegen Mehrpreis).

**Individuelle Ausschreibungstexte erhalten Sie als Download auf unserer Homepage.**



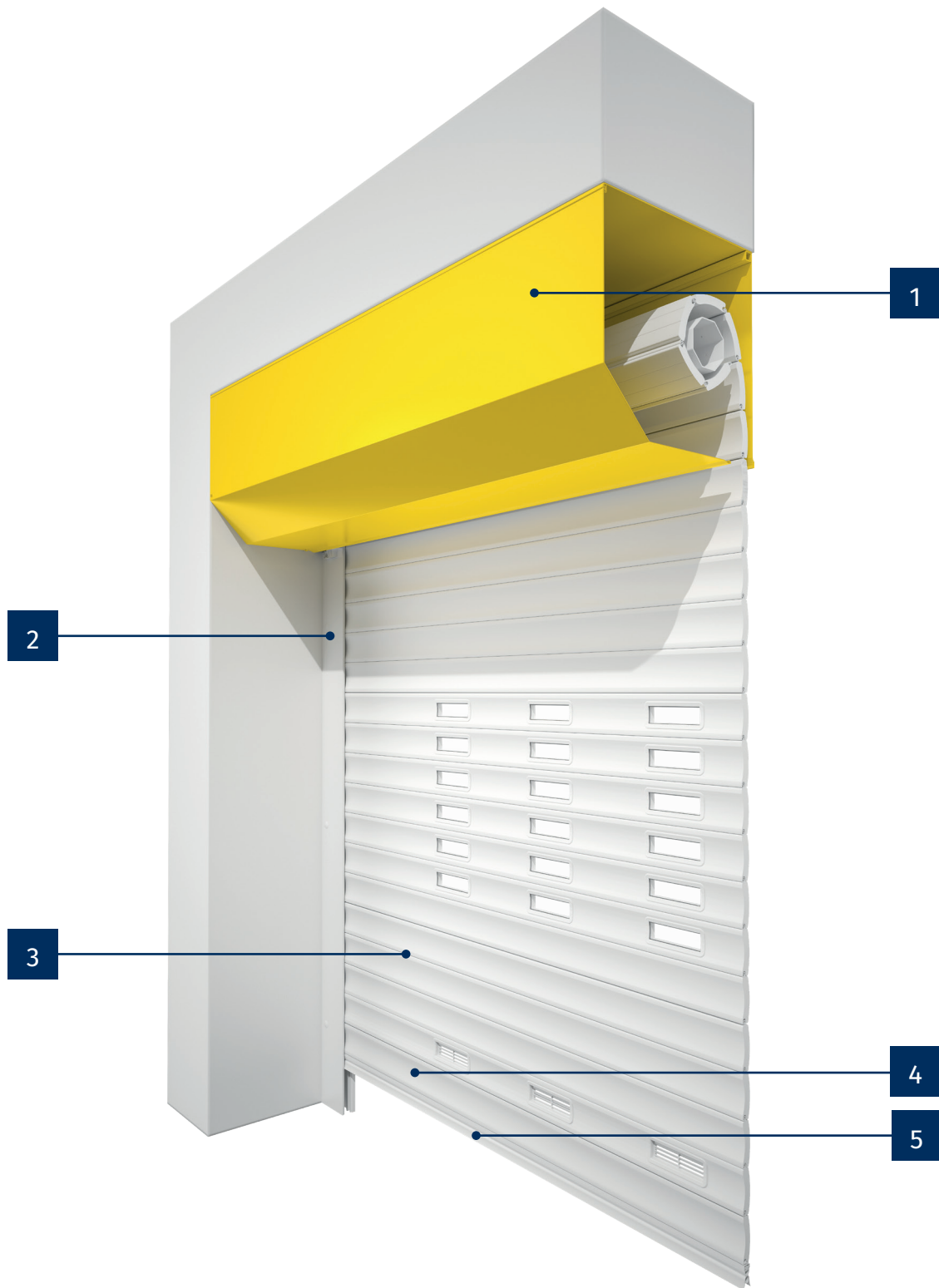



# ROLLTOR

## KASTENÜBERSICHT UND FÜHRUNGSSCHIENEN

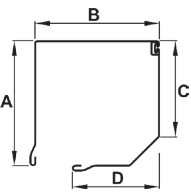
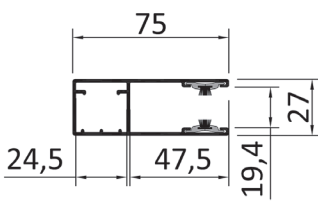
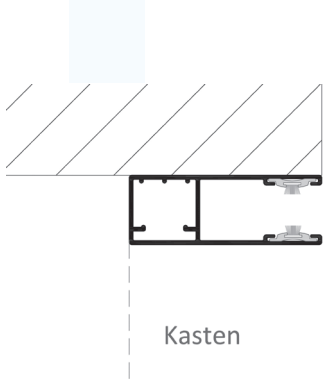
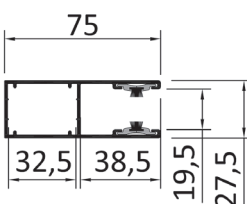
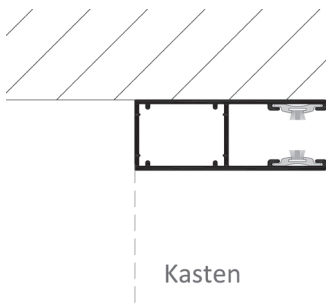
Kasten													
Kastenform	Kastengröße	Kompatibel mit Profil			Kastenmaße in mm				Verfügbare Kastenfarben				
		M 551	E 55	T 77	A	B	C	D	Standardfarben				
 <p>45° schräg</p>	230	•	•		232	230	162	186	weiß SF	braun SF	7038 matt	Tor-Farbkollektion	RAL gegen Mehrpreis
	254	•	•		254	253	176	193					
	300		•	•	302	304	213	245					
	360			•	362	364	262	312					
Führungsschienen													
Bezeichnung und Beschreibung		Führungsschienenskizze				Einbauskizze							
GTF 75  55er Profil Kastengröße 230						 <p>Kasten</p>							
GTF 750  55er Profil Kastengröße 254/300						 <p>Kasten</p>							

Führungsschienen		
Bezeichnung und Beschreibung	Führungsschienenskizze	Einbauskitze
GTF 850 55er Profil Kastengröße 254/300		<p>Kasten</p>
RTF 105 77er Profil		<p>Kasten</p>

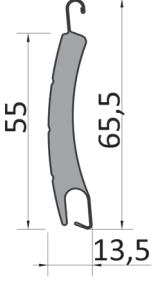
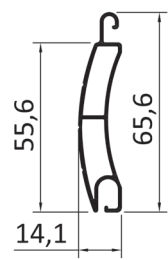
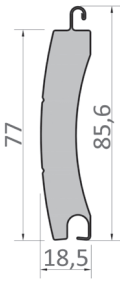

# ROLLTOR

## PROFILÜBERSICHT

Profil															
 <p>M 551 5,0 kg/m<sup>2</sup></p>	Kasten- größe	Breite Höhe	1800	2200	2600	2700	2800	2900	3000	3100	3200	3300	3400	3500	
			230	2000											
	2200														
	2300														
	GTF 75	2400													
	254	GTF 750	2500												
		2600													
		2700													
		2800													
		2900													
3000															
Mindest-Elementbreite: 1000 mm			Zwischengrößen in mm						max. Fläche ca. 8 m <sup>2</sup>						
Mindest-Elementhöhe: 1400 mm			Schritten möglich												
 <p>E 55 8,5 kg/m<sup>2</sup></p>	Kasten- größe	Breite Höhe	1800	2000	2200	2400	2600	2800	2900	3000	3100	3200			
			230	2000											
	2100														
	GTF 75	2200													
	GTF 750	254	2300												
			2400												
	300	2500													
2600															
Mindest-Elementbreite: 1000 mm			Zwischengrößen in mm						max. Fläche ca. 7 m <sup>2</sup>						
Mindest-Elementhöhe: 1400 mm			Schritten möglich												
 <p>T 77 5,0 kg/m<sup>2</sup></p>	ohne Anrollautomatik	Kasten- größe	Breite Höhe	2000	2200	2400	2600	2800	3000	3200	3400	3600	3800	4000	
				300	2000										
		2200													
		2400													
		2600													
		2800													
	3000														
	mit Anrollautomatik	300	2600												
			2800												
		3000													
		360	3200												
			3400												
			3600												
3800															
4000															
4200															
4400															
4500															
Mindest-Elementbreite: 1200 mm			Zwischengrößen in mm						max. Fläche ca. 10 m <sup>2</sup>						
Mindest-Elementhöhe: 1400 mm			Schritten möglich												
			Zwischengrößen in mm						max. Fläche ca. 20 m <sup>2</sup>						
			Schritten möglich						Windlastklasse 2 bei 6 m breitem Rolltor						

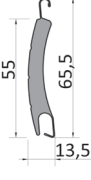

## PROFILÜBERSICHT UND SCHLUSSLEISTE

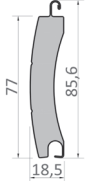
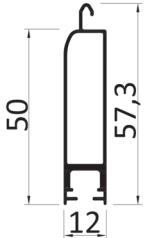
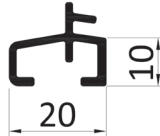
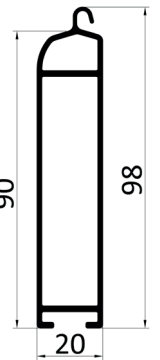
Profil	Verfügbare Profilfarben	
 <p>M 551</p>	<ul style="list-style-type: none"> <li>weiß</li> <li>hellgrau</li> <li>hellbeige</li> <li>cremeweiß</li> <li>naturell</li> <li>anthrazitgrau</li> <li>golden oak</li> <li>teak</li> <li>sambraun</li> <li>jamaicabraun</li> </ul>	
 <p>E 55</p>	<ul style="list-style-type: none"> <li>weiß</li> <li>RAL 1015 hellfeiben</li> <li>RAL 3004 purpurrot</li> <li>RAL 3005 weinrot</li> <li>RAL 5011 stahlblau</li> <li>RAL 6005 moosgrün</li> <li>RAL 6009 tannengrün</li> <li>RAL 7001 silbergrau</li> <li>RAL 7004 signalgrau</li> <li>RAL 7012 basaltgrau</li> <li>RAL 7015 schiefergrau</li> <li>RAL 7016 anthrazitgrau</li> <li>RAL 7021 schwarzgrau</li> <li>RAL 7022 umbragrau</li> <li>RAL 7035 lichtgrau</li> <li>RAL 7037 staubgrau</li> <li>RAL 7038 achatgrau</li> <li>RAL 7039 quarzgrau</li> <li>RAL 8001 ockerbraun</li> <li>RAL 8003 lehmgrau</li> <li>RAL 8007 reihgrau</li> <li>RAL 8017 schokoladenbraun</li> <li>RAL 8019 graubraun</li> <li>RAL 8022 schwarzbraun</li> <li>RAL 9001 cremeweiß</li> <li>RAL 9005 tief schwarz</li> <li>RAL 9006 weißaluminium</li> <li>RAL 9007 grau aluminium</li> <li>RAL 9010 reinweiß</li> <li>RAL 9016 verkehrsweiß</li> <li>6768 braun</li> <li>DB 703 eisenglimmer</li> </ul>	
 <p>T 77</p>	<ul style="list-style-type: none"> <li>weiß</li> <li>hellgrau</li> <li>hellbeige</li> <li>hellfeiben</li> <li>cremeweiß</li> <li>naturell</li> <li>grau aluminium</li> <li>anthrazitgrau</li> <li>moosgrün</li> <li>purpurrot</li> <li>golden oak</li> <li>teak</li> <li>sambraun</li> <li>jamaicabraun</li> </ul>	
Schlussleiste		
<p>SL NG</p> <p>wird verwendet bei Profil M 551 und E 55</p> <p>wird passend zur Profilfarbe beschichtet</p> 	<p>Abschlussprofil</p> <p>wird verwendet bei Profil T 77 bis 5200 mm Elementbreite</p> <p>in schwarz</p> 	
<p>SL RT-520</p> <p>wird verwendet bei Profil T 77 ab 5200 mm Elementbreite</p> <p>wird passend zur Profilfarbe beschichtet</p> 		

Schräges Schlussleistenprofil bis zu einen Höhenunterschied von 300 mm (T 77), bzw. 100 mm (M 551/E 55) einsetzbar.

# ROLLTOR

## BEDIENUNG

### Sicherheitseinrichtung

#### Sicherheitspaket Nr. 1 mit OSE

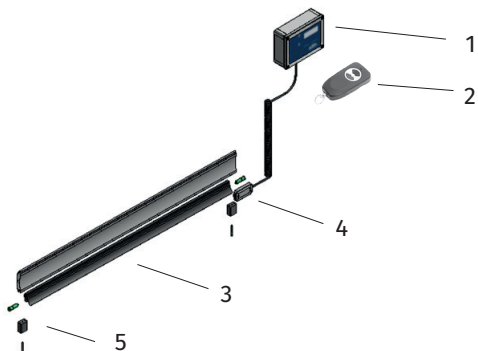

**1. ALUKON Rolltorsteuerung TopDrive.2**  
mit Funk 868 MHz inkl. Netzkabel 0,9 m  
mit Schukostecker

**2. 2-Kanal-Handsender**

**3. Sicherheitskontaktleiste OSE**  
Gummiprofil 14 x 36 mm mit Dichtlippe

**Anschlusspaket OSE** bestehend aus:  
**4.** Klemmkasten mit Spiralkabel (L = 65 cm)  
**5.** Sender, Empfänger, Torlaufstopper

#### Sicherheitspaket Nr. 2

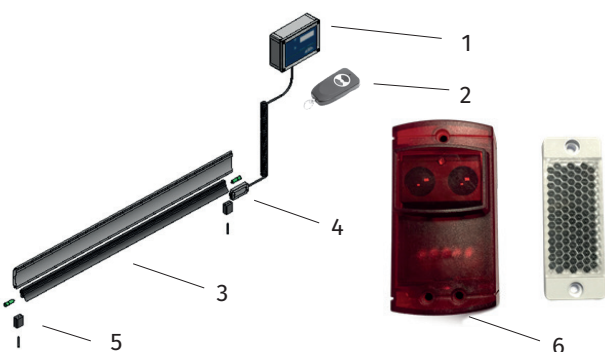

#### Sicherheitspaket Nr. 1 mit OSE +

**6. Durchfahrtslichtschranke**  
(nicht als Einzugssicherung verwendbar)

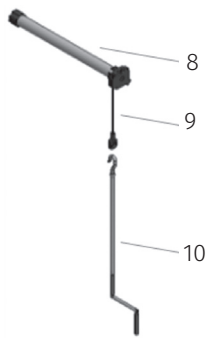
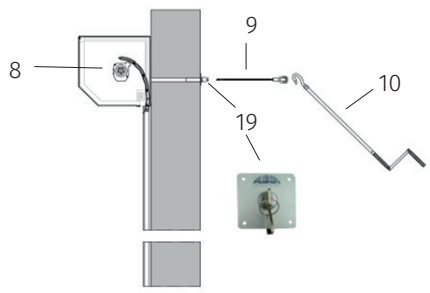
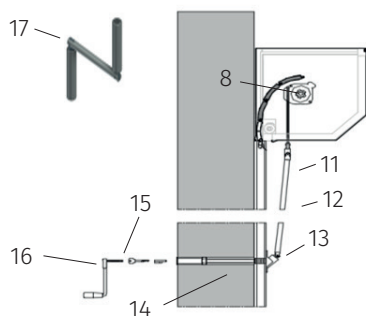
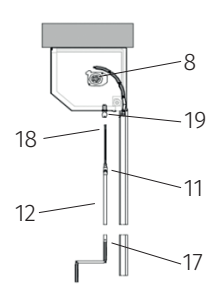
<b>Nothandkurbelbedienung</b>	
<p><b>NHK-Bedienung I</b></p> 	<ul style="list-style-type: none"> <li><b>8.</b> NHK-Motor</li> <li><b>9.</b> Öse für abnehmbare Kurbelstange</li> <li><b>10.</b> abnehmbare Kurbelstange mit Haken gestreckte Länge 120 bzw. 163 cm</li> </ul>
<p><b>NHK-Bedienung II am Kasten abschließbar</b></p> 	<ul style="list-style-type: none"> <li><b>8.</b> NHK-Motor</li> <li><b>9.</b> Öse für abnehmbare Kurbelstange</li> <li><b>10.</b> abnehmbare Kurbelstange mit Haken gestreckte Länge 120 bzw. 163 cm</li> <li><b>19.</b> Entriegelungsschloss mit 2 Schlüsseln</li> </ul>
<p><b>NHK-Bedienung III abschließbar für Rechtsrollertore</b></p> 	<ul style="list-style-type: none"> <li><b>8.</b> NHK-Motor</li> <li><b>11.</b> Kreuzgelenk</li> <li><b>12.</b> Alu-Verbindungsrohr <math>\varnothing</math> 15 mm</li> <li><b>13.</b> Gelenklager</li> <li><b>14.</b> Kurbeldurchführung für Mauer</li> <li><b>15.</b> Zylinderschloss mit 3 Schlüsseln</li> <li><b>16.</b> abnehmbare Handkurbel</li> <li><b>17.</b> Kurbel für Innenbedienung</li> </ul> <p>(min. 10 cm Wandstärke erforderlich - Kurbel auf ca. 120 cm Höhe)</p>
<p><b>NHK-Bedienung IV abschließbar für Linksrollertore</b></p> 	<ul style="list-style-type: none"> <li><b>8.</b> NHK-Motor</li> <li><b>11.</b> Kreuzgelenk</li> <li><b>12.</b> Alu-Verbindungsrohr <math>\varnothing</math> 15 mm</li> <li><b>17.</b> 23 cm Kurbel</li> <li><b>18.</b> 7 mm Sechskant</li> <li><b>19.</b> Entriegelungsschloss mit 2 Schlüsseln</li> </ul> <p>Abgang senkrecht</p>

Nothandkurbelbedienung (NHK) ist zum Notöffnen des Tores zwingend erforderlich, wenn kein weiterer Zu-/Ausgang zur Garage besteht.

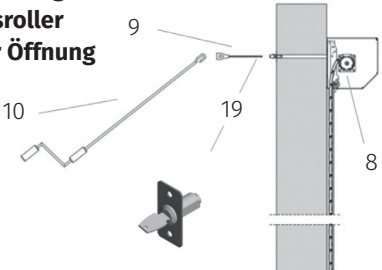
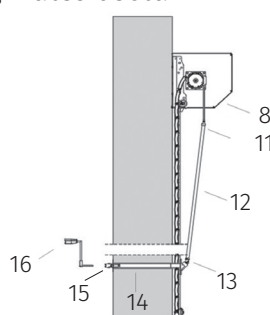
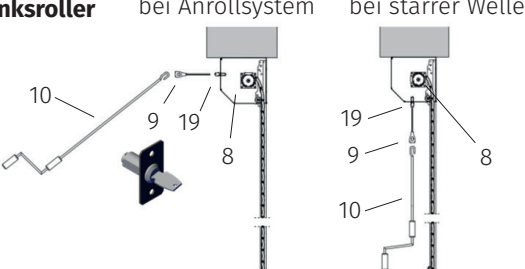
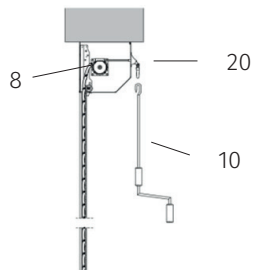
<b>Nothandkurbelbedienung</b>	
<p><b>NHK-Bedienung I für Rechtsroller</b></p> 	<ul style="list-style-type: none"> <li><b>8.</b> NHK-Motor</li> <li><b>9.</b> Öse für abnehmbare Kurbelstange</li> <li><b>10.</b> abnehmbare Kurbelstange mit Haken 140 cm Länge bis 300 cm Torhöhe 220 cm Länge ab 300 cm Torhöhe</li> </ul> <p><b>Abgang nach unten / senkrecht</b></p>
<p><b>NHK-Bedienung II abschließbar für Rechtsroller hinter der Öffnung</b></p> 	<ul style="list-style-type: none"> <li><b>8.</b> NHK-Motor</li> <li><b>9.</b> Öse für abnehmbare Kurbelstange</li> <li><b>10.</b> abnehmbare Kurbelstange mit Haken 140 cm Länge bis 300 cm Torhöhe 220 cm Länge ab 300 cm Torhöhe</li> <li><b>19.</b> Entriegelungsschloss mit 2 Schlüsseln</li> </ul> <p><b>Abgang vorne</b> max. Wanddicke KG 300 - 270 mm max. Wanddicke KG 360 - 240 mm</p>
<p><b>NHK-Bedienung III abschließbar für Rechtsroller</b></p> 	<ul style="list-style-type: none"> <li><b>8.</b> NHK-Motor</li> <li><b>11.</b> Kreuzgelenk</li> <li><b>12.</b> Alu-Verbindungsrohr Ø 15 mm</li> <li><b>13.</b> Winkelgetriebe</li> <li><b>14.</b> Kurbeldurchführung für Mauer</li> <li><b>15.</b> Entriegelungsschloss mit 2 Schlüsseln</li> <li><b>16.</b> Gelenkkurbel knickbar (min. 40 mm Wandstärke erforderlich - Kurbel auf ca. 1200 mm Höhe)</li> </ul> <p><b>Abgang nach unten / senkrecht</b> max. Wanddicke 500 mm möglich bei Torhöhe 2000 - 3500 mm</p>
<p><b>NHK-Bedienung IV abschließbar für Linksroller</b></p> <p style="text-align: center;">bei Anrollsystem      bei starrer Welle</p> 	<ul style="list-style-type: none"> <li><b>8.</b> NHK-Motor</li> <li><b>9.</b> Öse für abnehmbare Kurbelstange</li> <li><b>10.</b> abnehmbare Kurbelstange mit Haken 140 cm Länge bis 300 cm Torhöhe 220 cm Länge ab 300 cm Torhöhe</li> <li><b>19.</b> Entriegelungsschloss mit 2 Schlüsseln</li> </ul> <p><b>Abgang senkrecht bei starrer Wickelwelle</b></p> <p><b>Abgang hinten waagrecht bei Anrollsystem</b></p>
<p><b>NHK-Bedienung V mit Gelenklager und Öse für Rechtsroller</b></p> 	<ul style="list-style-type: none"> <li><b>8.</b> NHK-Motor</li> <li><b>10.</b> abnehmbare Kurbelstange mit Haken 140 cm Länge bis 300 cm Torhöhe 220 cm Länge ab 300 cm Torhöhe</li> <li><b>20.</b> Gelenklager</li> </ul> <p><b>Abgang waagrecht</b></p>

Nothandkurbelbedienung (NHK) ist zum Notöffnen des Tores zwingend erforderlich, wenn kein weiterer Zu-/Ausgang zur Garage besteht.



## EINBAUSITUATION – ROLLTOR VOR DER GARAGE

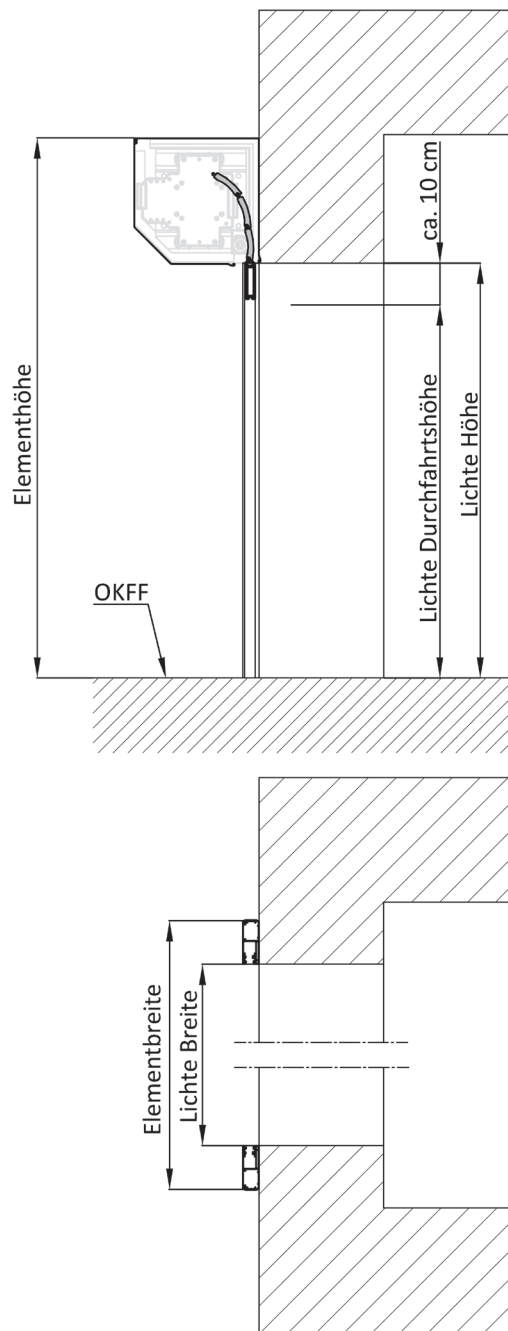

Diese Prinzipskizze dient in erster Linie zur Darstellung der Produkte der Firma ALUKON.  
 Je nach Einbausituation sowie technischen, statischen und bauphysikalischen Anforderungen und Vorschriften sind Bauwerk und Anschlüsse entsprechend anzupassen.  
 Verbindungs- und Befestigungsmittel sind nicht dargestellt.  
 (aus produktionstechnischen Gründen sind geringfügige Maßabweichungen möglich)

Rolltor  
 Profil: T 77  
 Führungsschiene: RTF 105  
 Linksroller - vor der Garage

# ROLLTOR

## EINBAUSITUATION – ROLLTOR IM STURZ

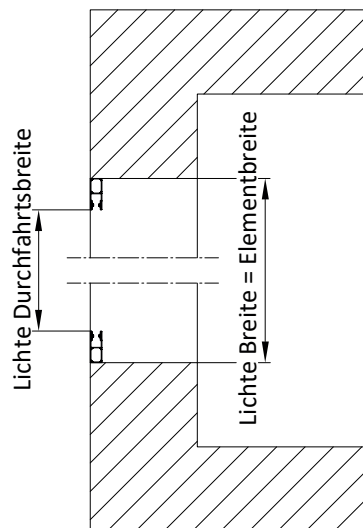
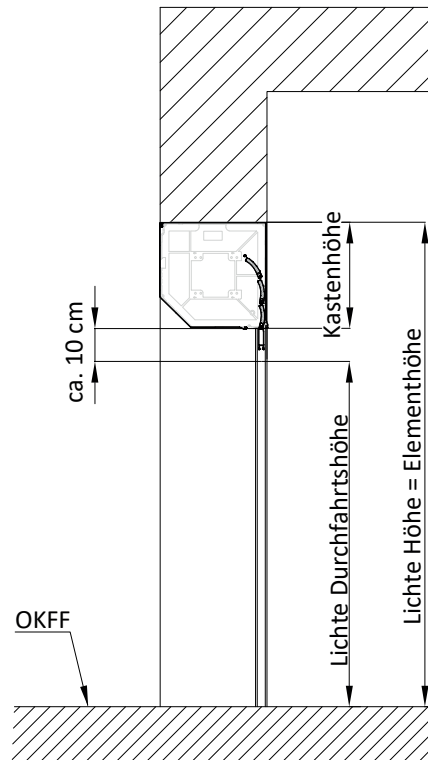
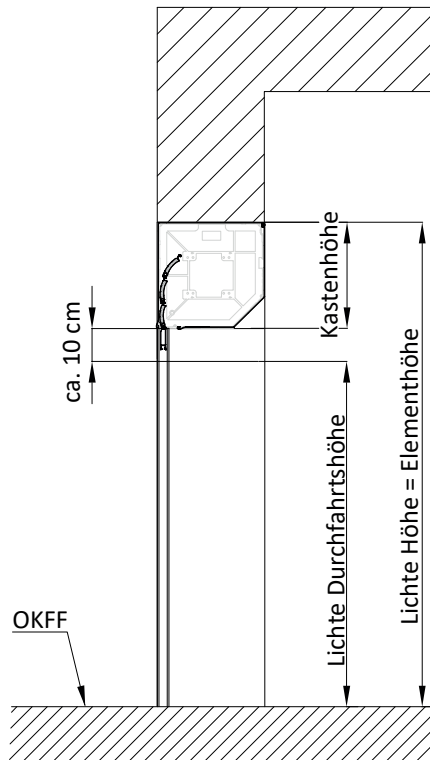

Rechtsroller

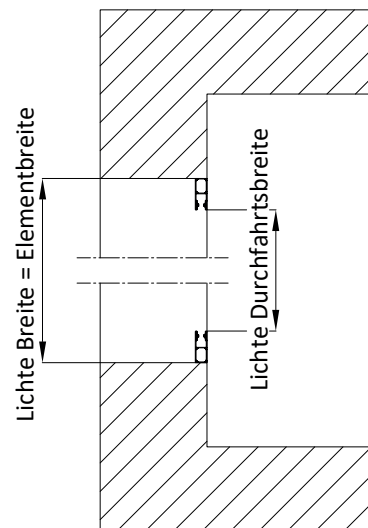

Linksroller

Diese Prinzipskizze dient in erster Linie zur Darstellung der Produkte der Firma ALLUKON.  
Je nach Einbausituation sowie technischen, statischen und bauphysikalischen Anforderungen und Vorschriften sind Bauwerk und Anschlüsse entsprechend anzupassen.  
Verbindungs- und Befestigungsmittel sind nicht dargestellt.  
(aus produktionstechnischen Gründen sind geringfügige Maßabweichungen möglich)

Rolltor  
Profil: M 551  
Führungsschiene: GTF 750

## EINBAUSITUATION – ROLLTOR IN DER GARAGE

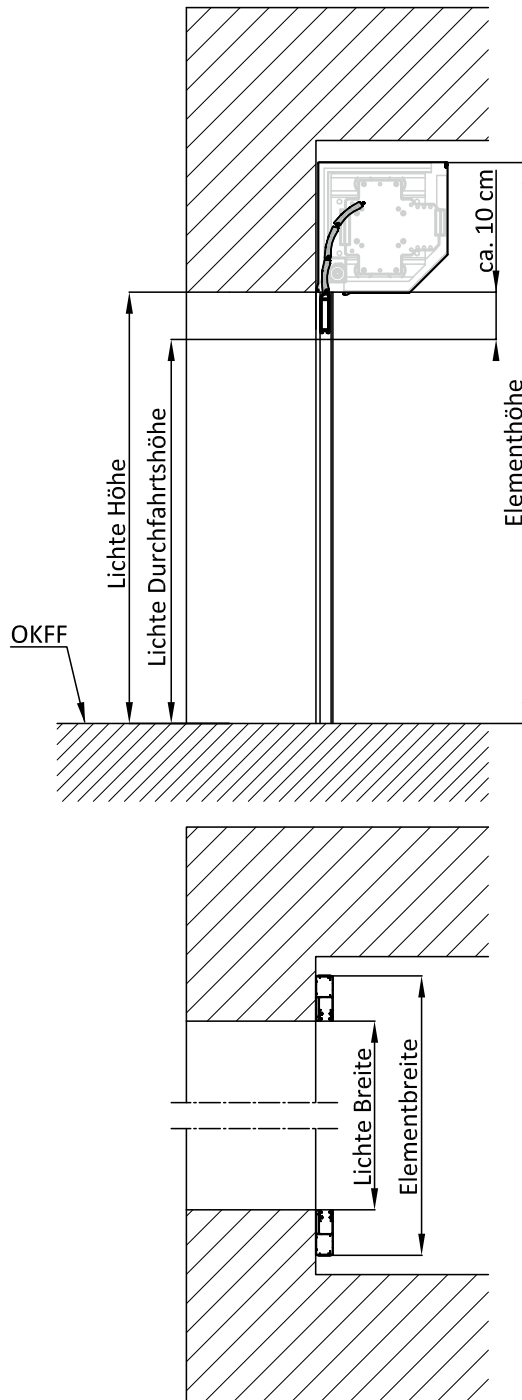

Diese Prinzipskizze dient in erster Linie zur Darstellung der Produkte der Firma ALUKON.  
 Je nach Einbausituation sowie technischen, statischen und bauphysikalischen  
 Anforderungen und Vorschriften sind Bauwerk und Anschlüsse entsprechend anzupassen.  
 Verbindungs- und Befestigungsmittel sind nicht dargestellt.  
 (aus produktionstechnischen Gründen sind geringfügige Maßabweichungen möglich)

Rolltor  
 Profil: T 77  
 Führungsschiene: RTF 105  
 Rechtsroller - in der Garage

# ROLLTOR

NOTIZEN

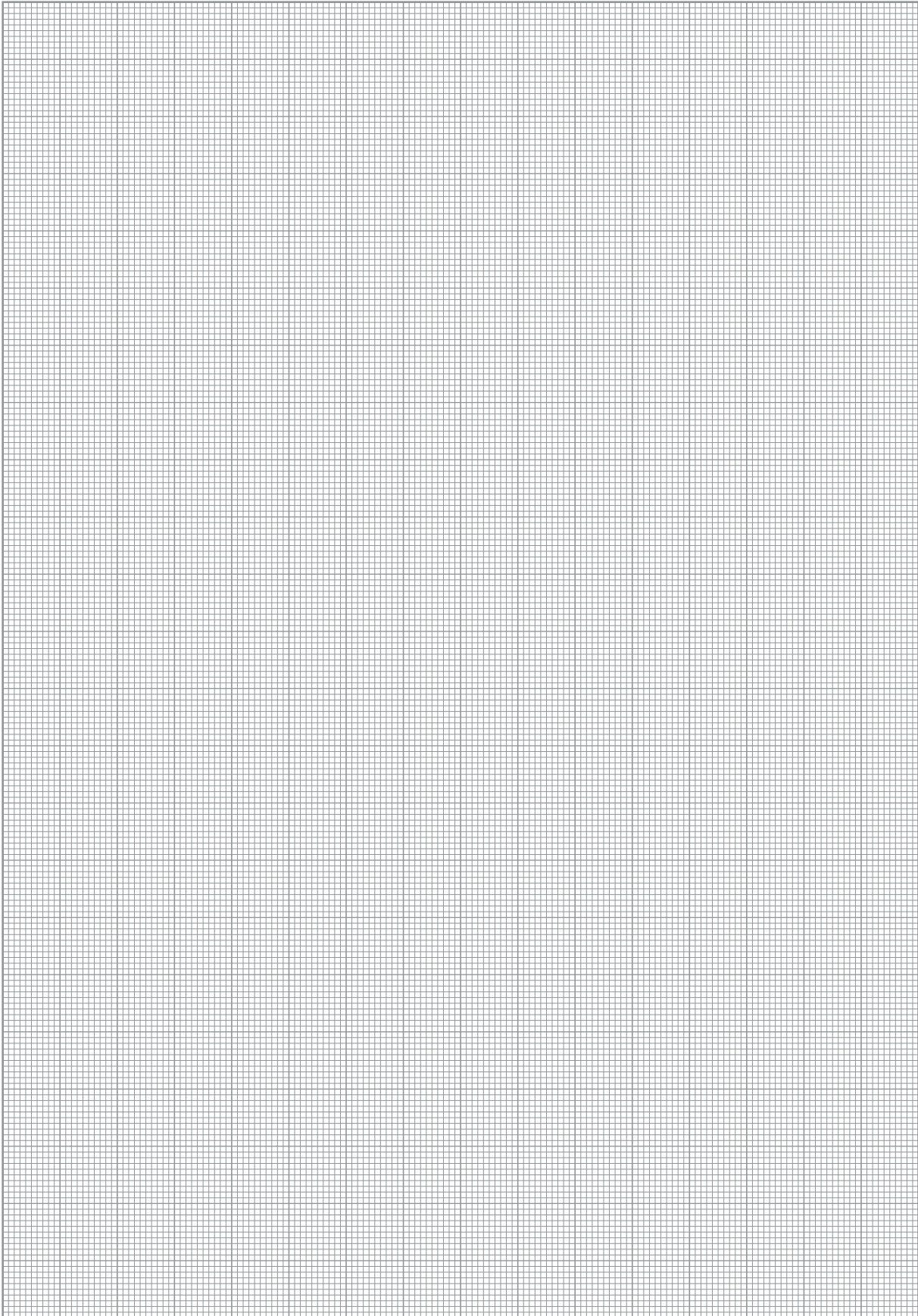



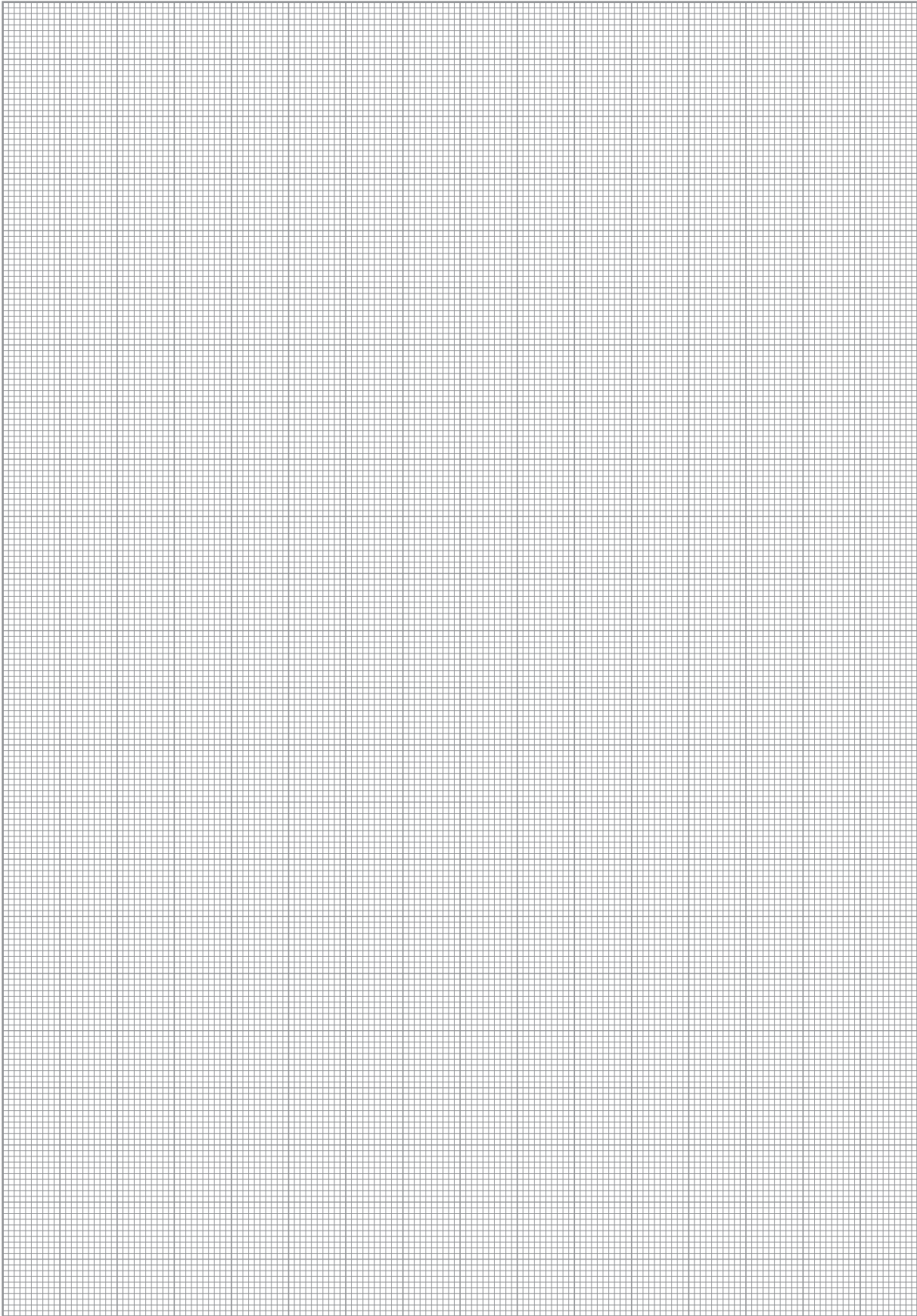

**ALUKON**  
Sonnenschutz Rollläden Insektenschutz

# **ALUKON SONNENSCHUTZ, ROLLADEN UND INSEKTENSCHUTZ**

QUALITÄTSPRODUKTE MADE IN GERMANY

ALUKON ist einer der führenden deutschen Hersteller von Rollläden, Sonnen- und Insektenschutzprodukten. Wir produzieren an zwei Standorten im oberfränkischen Konradsreuth und im schwäbischen Haigerloch.

Mit viel Engagement und hoher Innovationskraft werden ALUKON Produkte entwickelt und aus hochwertigen und langlebigen Materialien auf Maß gefertigt, egal ob für die Modernisierung oder den Neubau.

Finden Sie in unserer Produkt- und Farbvielfalt das Passende für Ihre Bedürfnisse und wählen Sie aus vielen Zusatzausstattungen. Wir bieten Ihnen individuelle Komplettlösungen aus einer Hand.

Mit den ALUKON Produkten können Sie Privatsphäre, Raumklima und Lichtstimmung im Raum individuell anpassen.

**Weitere Produkte und Neuheiten finden Sie auch auf  
[WWW.ALUKON.COM](http://WWW.ALUKON.COM)**

**ALUKON KG KONRADREUTH** | Münchberger Straße 31 | D-95176 Konradsreuth | **Telefon:** +49 9292 950-0 | **Mail:** info@alukon.com  
**HAIGERLOCH** | Am Griesbaum 1 | D-72401 Haigerloch | **Telefon:** +49 7474 3914-0 | **Mail:** info.haigerloch@alukon.com

**Beratung, Planung, Verkauf und Montage. Alles aus einer Hand.**

**ALUKON**  
Sonnenschutz Rollläden Insektenschutz

Satz & Gestaltung: ©ALUKON Marketing Stand 01/2024. Technische Änderungen vorbehalten. Art.-Nr. 897010121